

ГЕНЕРАЛЬНАЯ ПРОКУРАТУРА РОССИЙСКОЙ ФЕДЕРАЦИИ

ГЛАВНОЕ УПРАВЛЕНИЕ ПРАВОВОЙ СТАТИСТИКИ
И ИНФОРМАЦИОННЫХ ТЕХНОЛОГИЙ



СОСТОЯНИЕ ПРЕСТУПНОСТИ В РОССИИ

за январь - декабрь 2020 года

Москва

Сборник подготовлен на основании формы федерального статистического наблюдения № 4-ЕГС
и ведомственного отчета МВД России формы 1-А.

При расчете уровня преступности использованы данные Росстата о численности населения.

СОДЕРЖАНИЕ

Краткая характеристика состояния преступности в Российской Федерации	5-9
Сведения о зарегистрированных преступлениях	10
Структура зарегистрированных преступлений по категориям	11
Структура преступности	12
Сведения о динамике зарегистрированных преступлений по федеральным округам	13
Сведения о зарегистрированных преступлениях (регионы с наибольшим увеличением и снижением показателей)	14
Сведения об уровне преступности на 100 тыс. населения	15
Сведения об уровне зарегистрированных краж на 100 тыс. населения	16
Сведения об уровне зарегистрированных краж, совершенных с незаконным проникновением в жилище, на 100 тыс. населения	17
Сведения об уровне зарегистрированных мошенничеств на 100 тыс. населения	18
Сведения об уровне зарегистрированных грабежей и разбоев на 100 тыс. населения	19
Сведения о преступлениях, выявленных субъектами учета	20-21
Сведения об укрытых преступлениях	22
Сведения о предварительно расследованных преступлениях	23-24
Сведения о преступлениях, уголовные дела о которых приостановлены на основании пунктов 1-3 части 1 статьи 208 УПК РФ	25
Сведения о преступлениях коррупционной направленности	26
Сведения о причиненном преступлениями коррупционной направленности материальном ущербе, а также о его возмещении и стоимости имущества, на которое наложен арест	27
Сведения о преступлениях экономической направленности, а также о причиненном, возмещенном материальном ущербе и стоимости имущества, на которое наложен арест	28
Структура зарегистрированных преступлений, связанных с реализацией национальных и федеральных проектов (программ) в соответствии с Указом Президента Российской Федерации от 07.05.2018 № 204 «О национальных целях и стратегических задачах развития Российской Федерации на период до 2024 года»	29
Сведения о зарегистрированных преступлениях террористического характера, экстремистской направленности	30
Сведения о преступлениях, совершенных организованной группой или преступным сообществом	31
Общие сведения о состоянии преступности	32-33
Общие сведения о состоянии преступности на транспорте	34-35
Сведения о преступлениях по отдельным видам	36
Сведения о преступлениях по отдельным видам на транспорте и в таможенной сфере	37
Сведения о возмещенном материальном ущербе	38

Структура преступлений, совершенных с использованием информационно-телекоммуникационных технологий или в сфере компьютерной информации	39
Сведения о преступлениях, совершенных несовершеннолетними или при их соучастии, совершенных лицами, ранее совершавшими преступления	40-41
Сведения о преступлениях, связанных с вовлечением несовершеннолетнего в совершение преступления или антиобщественных действий	42
Сведения о преступлениях, совершенных в общественных местах	43
Социально-криминологическая характеристика преступности и сведения о преступлениях, связанных с иностранными гражданами и лицами без гражданства	44
Сведения о лицах, совершивших преступления	45-46
Состояние и динамика преступности в регионах России	47-50
Состояние и динамика тяжких и особо тяжких преступлений в регионах России	51-54
Сведения о раскрываемости преступлений в регионах России	55-62

КРАТКАЯ ХАРАКТЕРИСТИКА СОСТОЯНИЯ ПРЕСТУПНОСТИ В РОССИЙСКОЙ ФЕДЕРАЦИИ

Криминогенная ситуация в стране по итогам 2020 года осталась стабильной. Относительно предыдущего года число зарегистрированных преступлений увеличилось на 1 % и перешагнуло отметку в 2 млн. (2 044 221). За более продолжительный период в России отмечается снижение общего количества выявленных преступлений. К примеру, за последние 5 лет их массив сократился на 13,1 %, за 10 лет – на 22,2 %.

С разной интенсивностью рост преступности отмечается в 50 регионах. Наибольшие темпы прироста числа выявленных преступлений зафиксированы в г. Севастополе (+44 %, 6,1 тыс.), г. Санкт-Петербурге (+26,1 %, 61,3 тыс.) и Ленинградской области (+12,8 %, 27,4 тыс.), снижения – в Чеченской Республике (-16,9 %, 3,1 тыс.), республиках Северная Осетия – Алания (-15 %, 8,1 тыс.) и Адыгея (-12,4 %, 4,1 тыс.).

Более 1,6 млн. преступлений (80,4 %) совершены в городах и поселках городского типа, каждое пятое выявленное уголовно наказуемое деяние приходится на сельскую местность (390,3 тыс.).

В целом в расчете на 100 тыс. населения зафиксировано почти 1 393 деяния, из них 384 относятся к категории особо тяжких и тяжких. За последние пять лет общий уровень преступности снизился (с 1 608,1 до 1 392,7), при этом по особо тяжким и тяжким деяниям, напротив, увеличился с 350,2 до 383,7. Наибольшие его значения отмечаются в Республике Тыва (2 634,2), Амурской области (2 322,5) и Еврейской автономной области (2 309,4).

В структуре преступности деяния небольшой и средней тяжести занимают более 72 %. Их совокупный массив снизился (-3,2 %, 1,5 млн.) в отличие от тяжких и особо тяжких посягательств (+14 %, 563,2 тыс.). Наибольший удельный вес последних отмечен в г. Санкт-Петербурге (37,4 %, 22,9 тыс.), Ленинградской области (36,9 %, 10,1 тыс.) и г. Москве (36,5 %, 53,5 тыс.).

Как и прежде в значительной мере на тенденции в состоянии преступности оказывают влияние деяния против собственности, на них приходится более половины всех выявленных преступлений. Среди них наибольшие темпы прироста отмечаются у различного рода мошенничеств (+30,5 %, 335,6 тыс.). В результате в структуре преступности их доля увеличилась с 12,7 % до 16,4 %. Наиболее распространены мошенничества в Мурманской области (350,6 факта на 100 тыс. жителей), Республике Коми (345,2) и г. Москве (342,0), наименее – в Чеченской Республике (31,8), республиках Дагестан (63,3) и Ингушетия (68,2).

Наиболее распространены мошенничества в сфере информационно-телекоммуникационных технологий или компьютерной информации, на них приходится около 70 % всех хищений, совершенных путем обмана или злоупотребления доверием (+73,4 %, 237,1 тыс.). При совершении 25,8 тыс. (+42,4 %) мошенничеств использовались электронные средства платежа. Заметное увеличение таких деяний зафиксировано в большинстве регионов. В Саратовской (3,4 тыс.), Омской (2,2 тыс.) областях и Пермском крае (1,9 тыс.) зарегистрировано наибольшее число подобных мошенничеств.

В целом на деяния, совершенные с использованием информационно-телекоммуникационных технологий или в сфере компьютерной информации, по-прежнему приходится одно из четырех регистрируемых в текущем году преступлений (+73,4 %, 510,4 тыс.). За последние пять лет число таких преступлений увеличилось более чем в 11 раз, а удельный вес в структуре преступности возрос с 1,8 % до 25 %. Большинство «киберпреступлений» совершается с использованием сети «Интернет» (300,3 тыс.) или при помощи средств мобильной связи (218,7 тыс.).

Самыми распространенными преступлениями против собственности остаются кражи (751,2 тыс.). В текущем году выявлено почти на 23 тыс. меньше краж, чем годом ранее. Наибольший уровень распространенности краж (в расчете на 100 тыс. населения) зафиксирован в Республике Тыва (1 012,6), Амурской области (948,6) и Новосибирской области (939,3).

Продолжает снижаться число краж, сопряженных с незаконным проникновением в жилища (-22,1 %, 44,4 тыс.), каждая пятая из них явилась эпизодом преступной деятельности (9 тыс.). Чаще других таким преступлениям подвергались граждане, проживающие в Амурской (133,9 преступлений на 100 тыс. населения), Еврейской автономной области (132,6) и Новгородской (99,8) областях.

Практически на треть (-32,3 %) меньше совершено карманных краж (25,6 тыс.). Сокращение таких преступлений в разной степени отмечается практически во всех субъектах Российской Федерации за исключением Костромской области, где их число возросло на 20 % (54).

Заметно увеличилось число краж, совершенных с банковского счета или в отношении электронных денежных средств. За прошедший год зарегистрировано более 169,5 тыс. таких преступных посягательств, за 2019 год – 93,7 тыс. В 23 субъектах Российской Федерации число таких краж увеличилось кратно.

Одновременно с этим в России снизились число грабежей (-16,2 %, 38,4 тыс.) и разбоев (-21,7 %, 5,3 тыс.). Жители республик Тыва (97,4), Карелия (79,4) и Челябинской

области (65,6) в текущем году были наиболее подвержены таким посягательствам (в расчете на 100 тыс. населения). В Чеченской Республике (0,7), республиках Дагестан (2,4) и Ингушетия (3,4) отмечается наименьший уровень указанных преступлений.

В структуре преступности деяния против личности составляют около 12,6 % (256,5 тыс.). Более 40 % из них приходится на факты истязания (2,8 тыс., -1,3 %), побоев (5,7 тыс., -5,7 %), умышленного причинения легкого вреда здоровью (41,4 тыс., -2,7 %) и угрозы убийством или причинения тяжкого вреда здоровью (55,2 тыс., -2,4 %). С момента включения в 2016 году в Уголовный кодекс Российской Федерации статьи 1161 (Нанесение побоев лицом, подвергнутому административному наказанию) отмечается ежегодное увеличение числа таких преступлений. По отношению к предшествующему году их массив увеличился на 13,9 % (4,3 тыс.).

В стране последовательно сокращается общее число зарегистрированных убийств. За последние 5 лет их число сократилось на треть (с 11,3 тыс. до 7,7 тыс.). В прошедшем году наибольшее число убийств совершено в Московской (311, -15,5 %), Свердловской (286, +0,4 %), областях и Республике Татарстан (252, +21,2 %).

Одновременно с этим продолжилась тенденция к снижению числа умышленных причинений тяжкого вреда здоровью. С 2015 года их массив сократился на 33,6 % (с 30,2 тыс. до 20 тыс.). На 2,8 % в текущем году уменьшилось количество названных преступлений, повлекших по неосторожности смерть потерпевшего (4 тыс.). Отрицательные тенденции по обозначенным деяниям отмечаются в половине субъектов Российской Федерации.

В целом в стране фиксируется сокращение числа погибших в результате преступных посягательств (-5,2 %, 22,7 тыс.), а также количества лиц, которым в результате совершенных в отношении них преступлений причинен тяжкий вред здоровью (-6,9 %, 35,6 тыс.).

В 2020 году зарегистрировано 2 342 преступления террористического характера (+29,7 %), из которых непосредственно в истекшем году на территории Российской Федерации совершены 397. При этом 71 преступление (+18,3 %) пресечено на стадии покушения (приготовления).

Только 13,9 % (326) преступлений террористического характера составили оконченные преступления, совершенные в отчетном периоде на территории России. Основная их часть квалифицирована по статьям 205.2 (94), 205.1 (69), 205.6 (60), 205.5 (47) Уголовного кодекса Российской Федерации и не носит насильственный характер.

В 2020 году в результате совершения преступлений террористического характера

погибло два лица, одному причинен тяжкий (либо средней тяжести) вред здоровью.

В сравнении с прошлым годом более чем на 42 % увеличилось количество выявленных преступлений экстремистской направленности (833). Большинство преступных проявлений экстремизма связаны с публичными призывами к осуществлению экстремистской деятельности (+34,9 %, 367), значительная часть из которых совершена с использованием сети «Интернет» (339).

Стабильным остался массив преступлений в сфере незаконного оборота наркотиков (-0,2 %, 189,9 тыс.). При этом в половине субъектов Российской Федерации в разной степени отмечается снижение наркопреступности. Треть преступлений совершено в крупном размере (64 тыс.). В общей сложности на момент возбуждения уголовных дел из незаконного оборота изъято более 22,7 тонн наркотиков.

На факты сбыта запрещенных к обороту веществ в структуре наркопреступности приходится 59,1 % (112,3 тыс.). В Карачаево-Черкесской Республике (+78,5 %, 441), Костромской области (+64,1 %, 855) и Ставропольском крае (+55,5 %, 1983) отмечаются наибольшие темпы увеличения таких деяний.

На уровне 2019 года остался массив преступлений экономической направленности (+0,5 %, 105,5 тыс.). В структуре преступности их удельный вес (5,2 %) стабилен последние 3 года. Среди регионов тенденции по выявлению указанных преступлений разнонаправленные. Каждое четвертое преступление экономической направленности совершено в крупном и особо крупном размере (-2,1 %, 29,8 тыс.). В целом материальный ущерб от преступлений обозначенной категории на этапе предварительного расследования оценен в 339,5 млрд. руб.

Последние три года в стране регистрируется от 30,5 до 31 тыс. преступлений коррупционной направленности (2018 г. – 30 495, 2019 г. – 30 991, 2020 г. – 30 813). В их структуре на факты взяточничества приходится менее половины выявленных преступлений (14,5 тыс.), относительно прошлогоднего значения их число возросло на 4,9 %. Каждый третий факт является мелким взяточничеством (-2,5 %, 5,3 тыс.). В тройку регионов с наибольшим числом последних вошли республики Башкортостан (186), Дагестан (185) и Ставропольский край (175).

В отличие от 2019 года, когда фиксировалось снижение выявленных в сфере жилищно-коммунального хозяйства преступлений (-12,5 %), в ушедшем году констатируется их рост на 16,5 % (1 993). Кратное увеличение таких деяний зафиксировано в г. Москве (в 3,5 раза, 357), Калужской области (в 4,9 раза, 39) и Удмуртской Республике (в 11 раз, 44).

В сфере долевого участия граждан в строительстве многоквартирных домов выявлено почти 1,2 тыс. преступлений (+ 79 %). Большая часть из них зарегистрирована в г. Москве (483), Ставропольском крае (180) и Республике Адыгея (123). В 32 субъектах Российской Федерации преступных деяний в указанной сфере преступлений не установлено.

В течении 5 лет последовательно снижается подростковая преступность. С 2015 года она сократилась на 39 % (61,8 тыс. до 37,8 тыс.). Тенденции к сокращению их числа наблюдаются в большинстве регионов. Наибольший уровень подростковой преступности (в расчете на 100 тыс. лиц в возрасте от 14 до 17 лет) в текущем году отмечается в Республике Карелия (1 925,5, Россия – 653,8), Новгородской области (1 652,6) и Забайкальском крае (1 402,5).

С 2016 года в стране последовательно снижается преступность среди мигрантов (с 43,9 тыс. до 34,4 тыс.), большинство из которых являются гражданами бывших союзных республик. В 2020 году треть совершенных мигрантами преступлений, как и прежде, пришлось на г. Москву (6,5 тыс.) и Московскую область (5 тыс.). При этом в отличие от области (-6,5 %) в столице число названных преступлений увеличилось на 11,3 %.

За последние 5 лет отмечается последовательное увеличение (с 54,9 % до 59,8 %) удельного веса деяний, совершенных лицами, уже преступавшими уголовный закон (от числа предварительно расследованных преступлений). При этом в абсолютных значениях их число за указанный период сократилось на 10,4 % (с 688,8 тыс. до 617,2 тыс.), что в целом сопоставимо с темпами снижения преступности.

В большинстве субъектов Российской Федерации с разной интенсивностью снизилось число выявленных лиц, совершивших преступления (-3,6 %, 852,5 тыс.). На 11,5 % реже среди них стали встречаться несовершеннолетние (33,6 тыс.). Наиболее выражены такие тенденции в Чукотском автономном округе (-41,7 %, 14), Псковской (-37,3 %, 146) и Мурманской (-34,8 %, 199) областях.

Около 30 % преступивших уголовный закон ранее судимы (255,3 тыс.), действия каждого пятого признаны рецидивом, в том числе опасным или особо опасным (137,2 тыс.). Наибольшее число рецидивистов выявлено в регионах, входящих в Приволжский федеральный округ (30,2 тыс.). В сравнении с 2019 годом в стране увеличилось число лиц, которые совершили преступления, находясь под следствием с мерой пресечения, не связанной с арестом (+2,7 %, 4,2 тыс.). Их наибольшее число установлено правоохранительными органами Кемеровской области – Кузбасса (344), Омской (242) и Челябинской (182) областей.



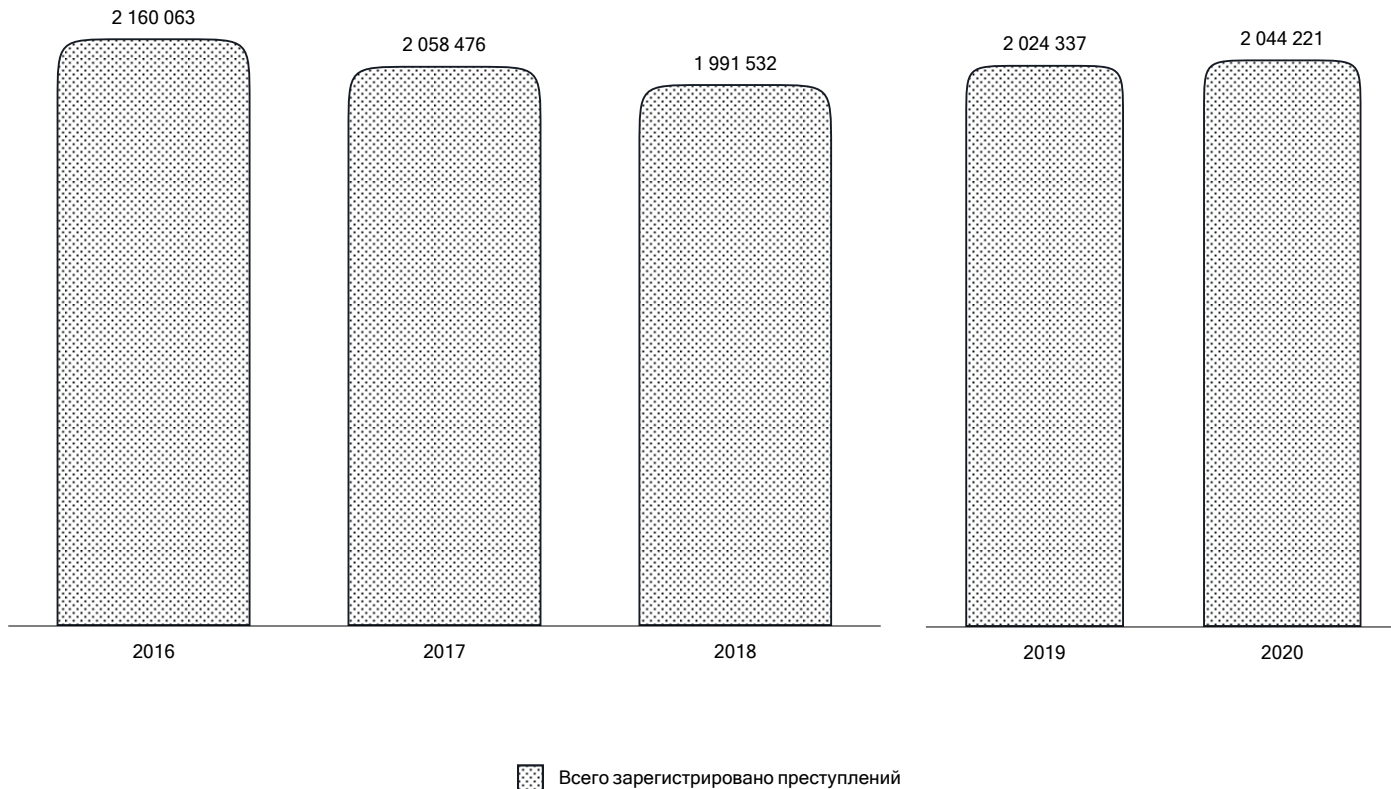

ГРАФИЧЕСКОЕ ПРЕДСТАВЛЕНИЕ ДАННЫХ О СОСТОЯНИИ ПРЕСТУПНОСТИ В РОССИИ

январь - декабрь

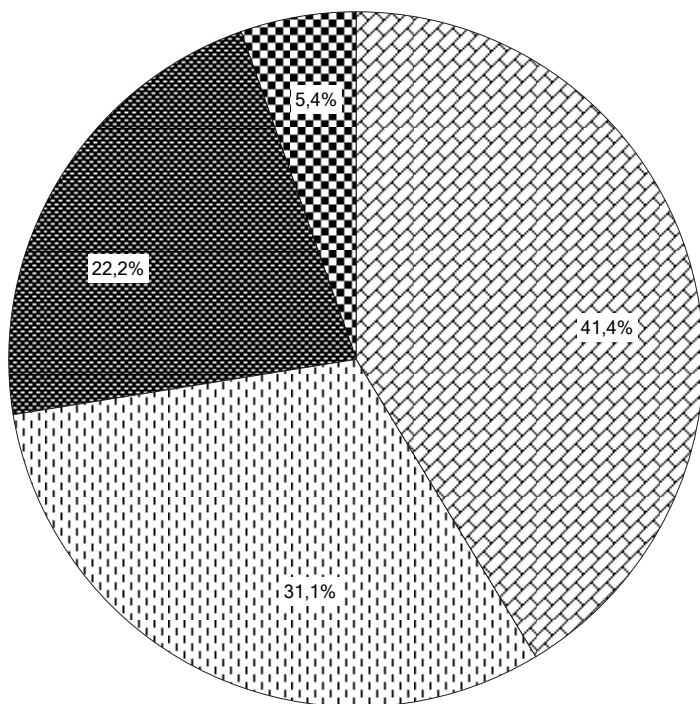

СТРУКТУРА ЗАРЕГИСТРИРОВАННЫХ ПРЕСТУПЛЕНИЙ ПО КАТЕГОРИЯМ



 небольшой тяжести  средней тяжести  тяжкие  особо тяжкие

СТРУКТУРА ПРЕСТУПНОСТИ, В %

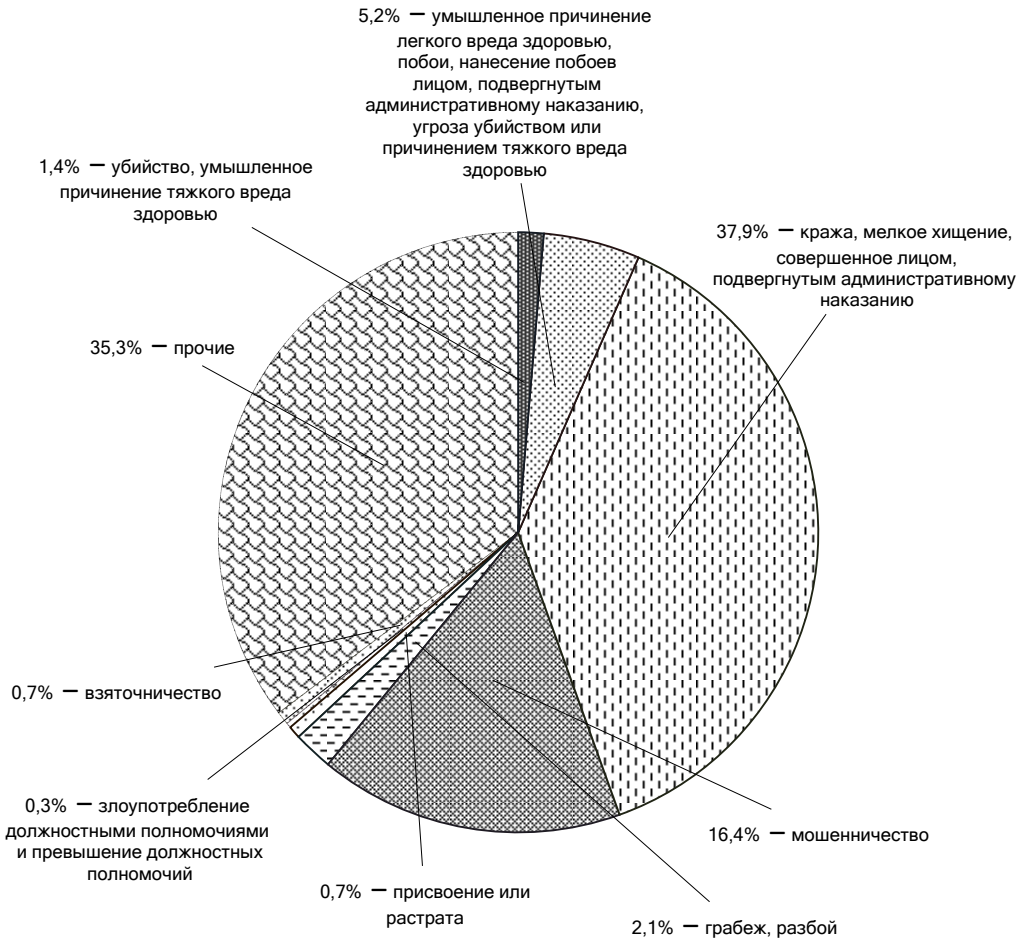

ДИНАМИКА ЗАРЕГИСТРИРОВАННЫХ ПРЕСТУПЛЕНИЙ

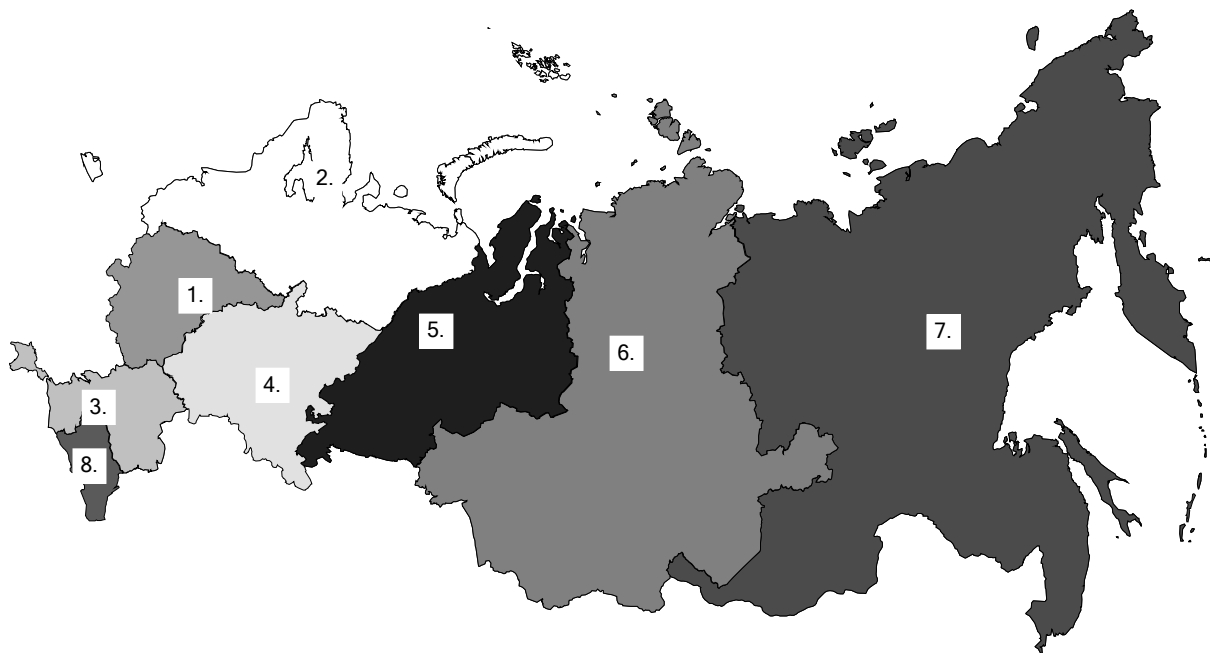

1: Центральный ФО	1,3 %	5: Уральский ФО	- 2,8 %
2: Северо-Западный ФО	8,9 %	6: Сибирский ФО	0,5 %
3: Южный ФО	1,5 %	7: Дальневосточный ФО	- 2,7 %
4: Приволжский ФО	1,6 %	8: Северо-Кавказский ФО	- 1,3 %

ЗАРЕГИСТРИРОВАННЫЕ ПРЕСТУПЛЕНИЯ

РЕГИОНЫ С НАИБОЛЬШИМ УВЕЛИЧЕНИЕМ ПОКАЗАТЕЛЯ

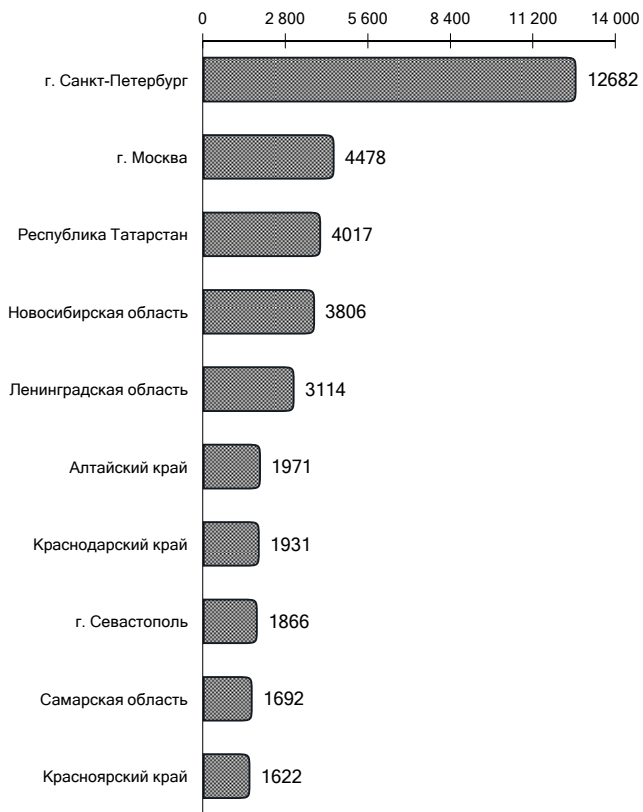



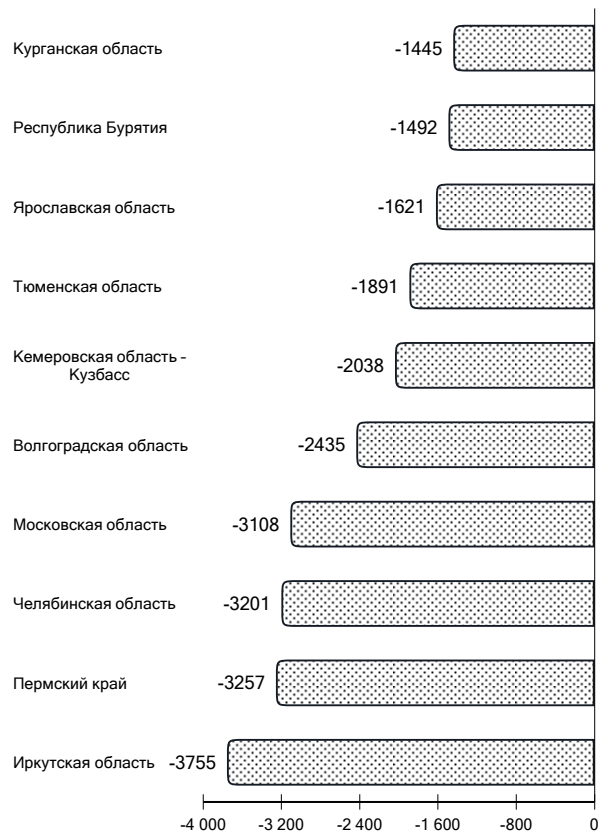

РЕГИОНЫ С НАИБОЛЬШИМ СНИЖЕНИЕМ ПОКАЗАТЕЛЯ

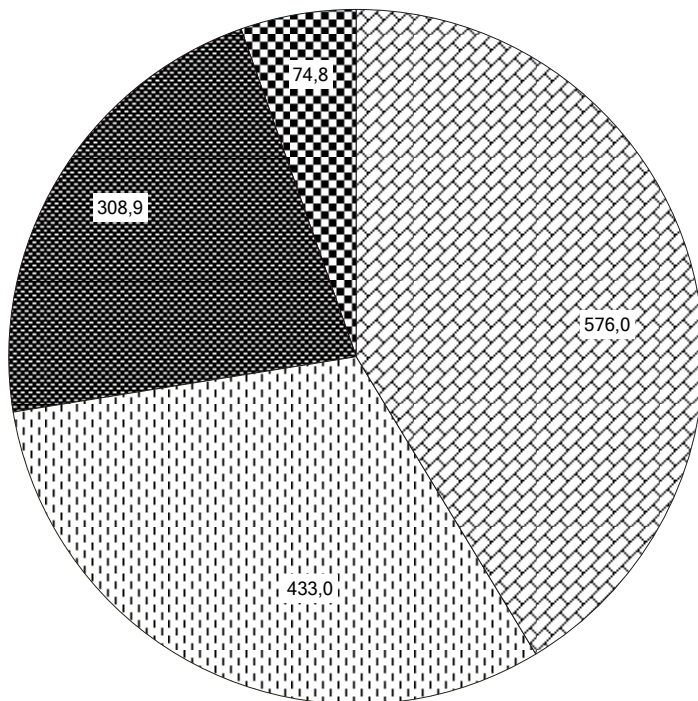

УРОВЕНЬ ПРЕСТУПНОСТИ НА 100 ТЫС. НАСЕЛЕНИЯ



 небольшой тяжести  средней тяжести  тяжких  особо тяжких

УРОВЕНЬ ЗАРЕГИСТРИРОВАННЫХ КРАЖ НА 100 ТЫС. НАСЕЛЕНИЯ

РЕГИОНЫ С НАИБОЛЬШИМ ПОКАЗАТЕЛЕМ



РЕГИОНЫ С НАИМЕНЬШИМ ПОКАЗАТЕЛЕМ

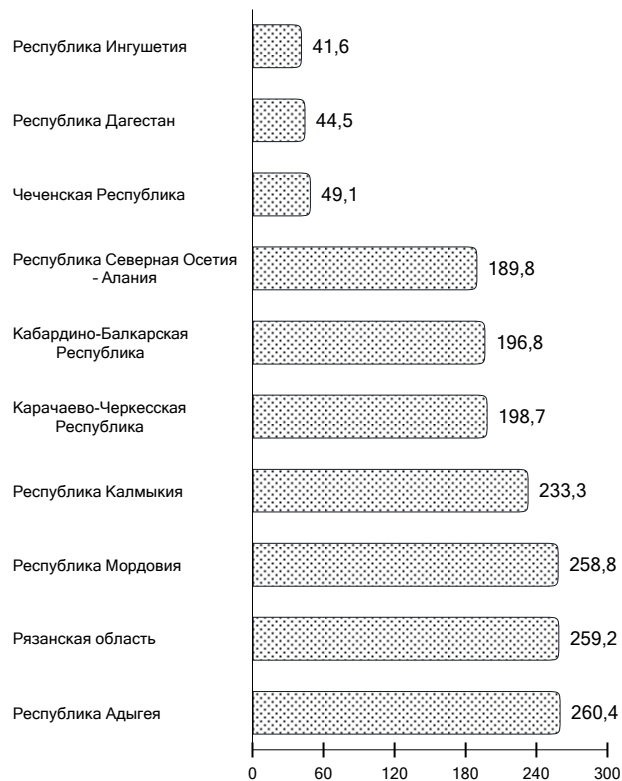

УРОВЕНЬ ЗАРЕГИСТРИРОВАННЫХ КРАЖ, СОВЕРШЕННЫХ С НЕЗАКОННЫМ ПРОНИКНОВЕНИЕМ В ЖИЛИЩЕ, НА 100 ТЫС. НАСЕЛЕНИЯ

РЕГИОНЫ С НАИБОЛЬШИМ ПОКАЗАТЕЛЕМ

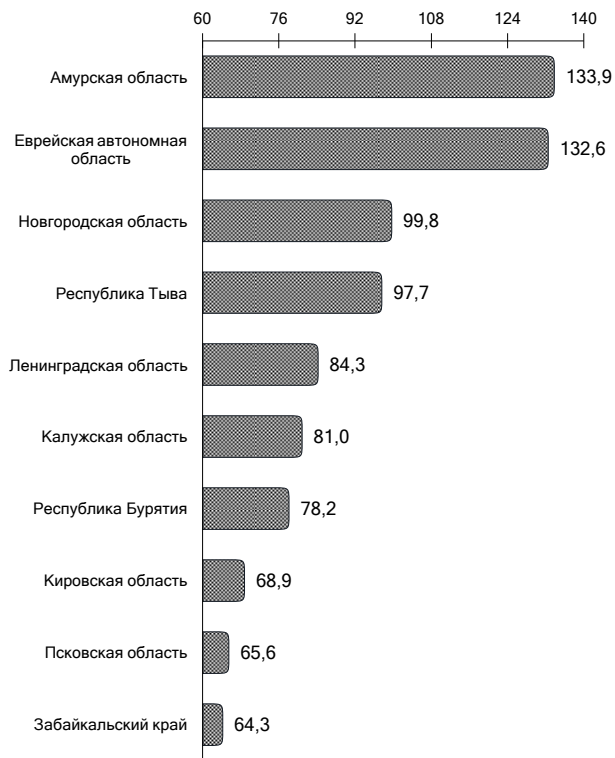

РЕГИОНЫ С НАИМЕНЬШИМ ПОКАЗАТЕЛЕМ

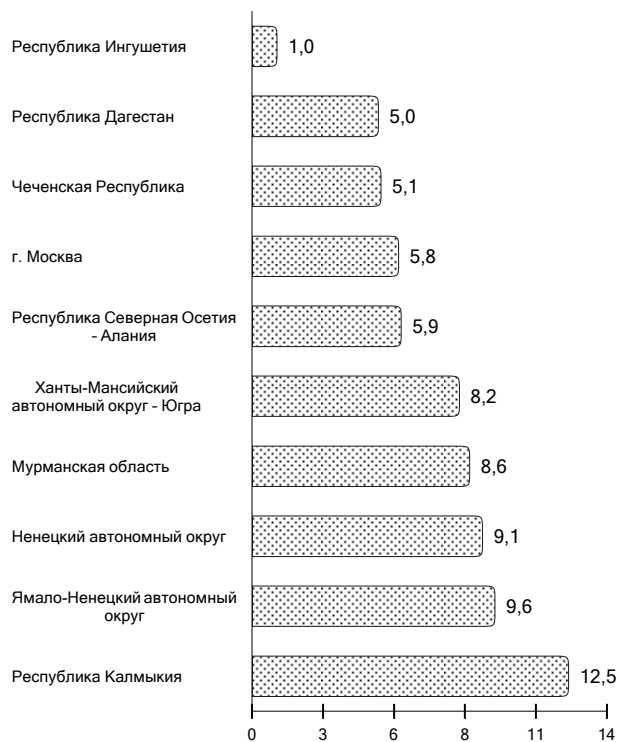

УРОВЕНЬ ЗАРЕГИСТРИРОВАННЫХ МОШЕННИЧЕСТВ НА 100 ТЫС. НАСЕЛЕНИЯ

РЕГИОНЫ С НАИБОЛЬШИМ ПОКАЗАТЕЛЕМ



РЕГИОНЫ С НАИМЕНЬШИМ ПОКАЗАТЕЛЕМ

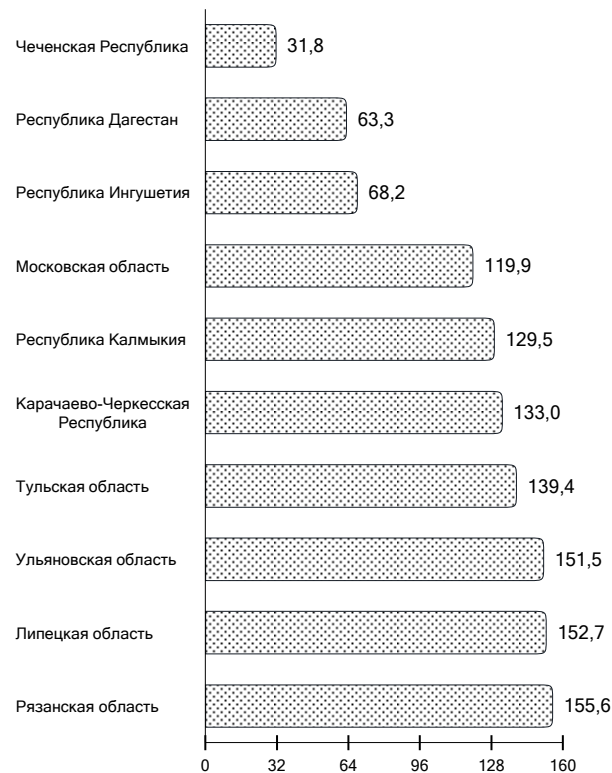

УРОВЕНЬ ЗАРЕГИСТРИРОВАННЫХ ГРАБЕЖЕЙ И РАЗБОЕВ НА 100 ТЫС. НАСЕЛЕНИЯ

РЕГИОНЫ С НАИБОЛЬШИМ ПОКАЗАТЕЛЕМ

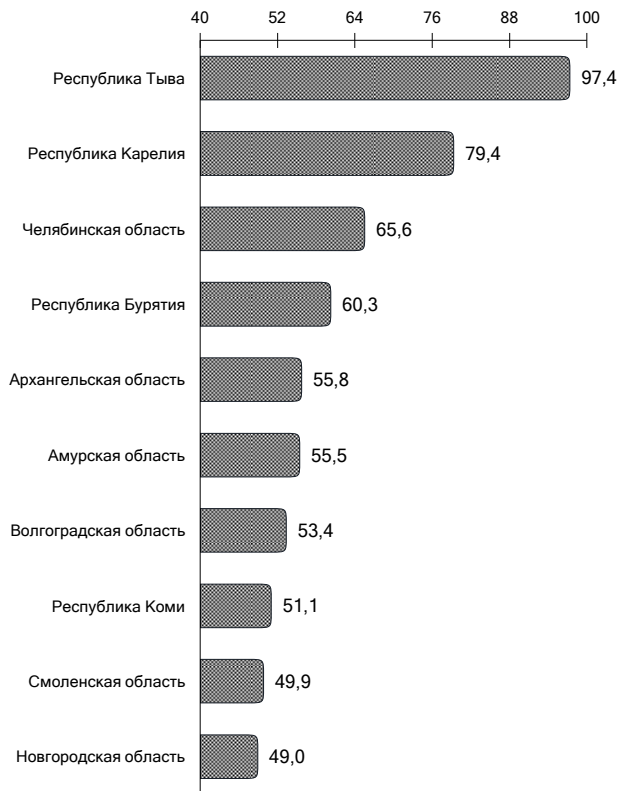

РЕГИОНЫ С НАИМЕНЬШИМ ПОКАЗАТЕЛЕМ

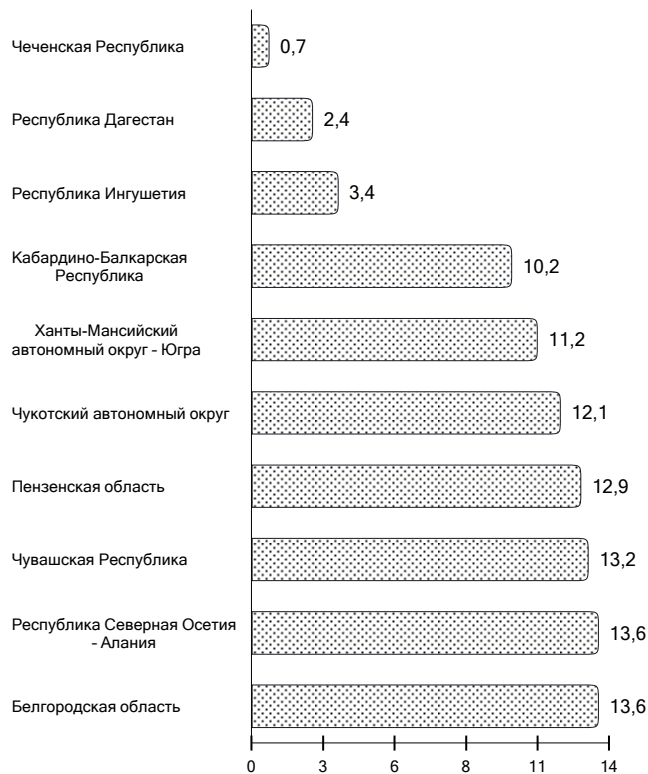

СВЕДЕНИЯ О ПРЕСТУПЛЕНИЯХ, ВЫЯВЛЕННЫХ СУБЪЕКТАМИ УЧЕТА

	Всего	Из них выявлено преступлений сотрудниками					
		следственных органов Следственного комитета РФ		органов внутренних дел		органов прокуратуры	
		всего	динамика, %	всего	динамика, %	всего	динамика, %
Всего	2 044 221	21 517	-5,6	1 919 970	1,7	24 887	-5,4
<i>в том числе:</i>							
особо тяжких	109 848	3 834	-2,5	102 203	4,9	393	12,0
тяжких	453 356	4 361	-4,8	435 275	17,1	5 794	-2,8
средней тяжести	635 527	4 515	-7,9	617 595	-2,9	3 564	-10,2
небольшой тяжести	845 487	8 806	-6,2	764 895	-2,4	15 136	-5,5
экономической направленности	105 480	2 089	7,5	88 525	-0,2	6 461	-6,4
<i>из них:</i>							
налоговых	4 872	73	-31,1	4 212	8,3	143	58,9
коррупционной направленности	30 813	929	4,6	22 772	-3,9	2 205	-10,7
экологических	22 676	61	3,4	19 589	2,0	1 637	-3,9
террористического характера	2 342	27	22,7	1 362	22,8	17	21,4
экстремистской направленности	833	9	-30,8	500	75,4	27	3,8
совершенные в сфере жилищно-коммунального хозяйства	1 993	7	-76,7	1 679	20,4	254	2,0
связанных с долевым участием граждан в строительстве многоквартирных домов	1 194	3	-25,0	1 132	85,0	53	32,5
связанных с оборонно-промышленным комплексом	923	42	31,3	524	30,7	241	0,8
совершенных в особо крупном размере либо сопряженных с извлечением дохода в особо крупном размере	39 048	306	-6,4	34 955	-0,8	1 447	-0,7
совершенных в крупном (значительном) размере либо причинивших крупный (значительный) ущерб	776 374	1 969	2,8	762 063	9,7	3 633	5,1
<i>связанных с незаконным оборотом:</i>							
наркотических средств, психотропных веществ или их аналогов, сильнодействующих веществ	189 905	1 908	6,3	182 834	0,0	1 425	-11,6
оружия	24 792	518	5,7	22 859	-7,6	88	-27,3

Из них выявлено преступлений сотрудниками											
войск национальной гвардии		таможенных органов		органов исполнения наказаний		органов Федеральной службы безопасности		органов Федеральной службы судебных приставов		органов Государственного пожарного надзора	
всего	динамика, %	всего	динамика, %	всего	динамика, %	всего	динамика, %	всего	динамика, %	всего	динамика, %
4 174	-29,9	1 967	-3,9	2 039	12,9	19 314	8,0	44 606	-14,9	1 855	-3,5
178	-38,4	206	21,2	201	-9,9	2 724	20,7	0	-100,0	0	—
361	-38,0	820	8,9	339	14,9	6 059	16,1	51	-37,0	21	-25,0
924	-28,1	331	-17,0	651	16,9	6 008	9,2	99	-39,6	1 138	-10,9
2 711	-28,6	610	-15,7	848	16,0	4 523	-7,8	44 456	-14,8	696	12,6
8	-27,3	1 135	-11,1	473	21,9	6 473	21,1	133	-23,1	2	100,0
1	—	241	-25,6	0	—	120	73,9	0	—	0	—
4	-20,0	31	-59,2	485	19,8	4 310	27,5	52	-5,5	0	-100,0
10	233,3	0	-100,0	3	—	741	1,0	1	—	615	17,6
0	—	0	—	7	250,0	914	38,9	0	—	0	—
0	—	0	—	1	—	294	12,6	0	—	0	—
0	—	0	—	0	—	52	44,4	0	—	0	—
0	—	0	—	0	—	6	20,0	0	-100,0	0	—
0	—	0	-100,0	0	-100,0	116	5,5	0	—	0	—
4	-63,6	222	-25,5	15	-11,8	2 073	12,4	4	-60,0	1	-66,7
901	-29,4	969	4,9	393	2,3	4 442	15,8	235	-16,4	1 422	-7,5
754	-33,5	550	8,5	262	-12,4	2 060	6,9	3	200,0	0	—
53	15,2	20	-35,5	6	-14,3	1 227	11,9	0	—	0	—

СВЕДЕНИЯ ОБ УКРЫТЫХ ПРЕСТУПЛЕНИЯХ СУБЪЕКТАМИ РЕГИСТРАЦИИ*

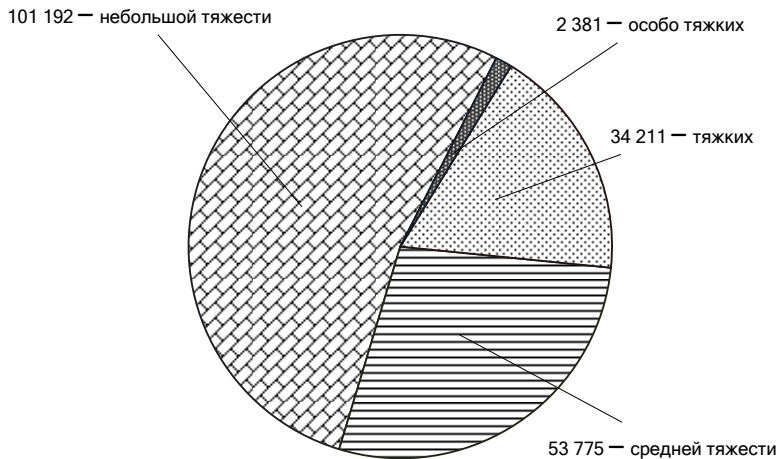

ПО УКРЫТОМУ ПРЕСТУПЛЕНИЮ ПРИНЯТО РЕШЕНИЕ (УДЕЛЬНЫЙ ВЕС ОТ ОБЩЕГО ЧИСЛА УКРЫТЫХ ПРЕСТУПЛЕНИЙ, В %)

20,4% — о направлении уголовного дела в суд с обвинительным заключением, обвинительным актом, обвинительным постановлением

11,8% — о прекращении уголовного дела либо об отказе в возбуждении уголовного дела по реабилитирующим основаниям

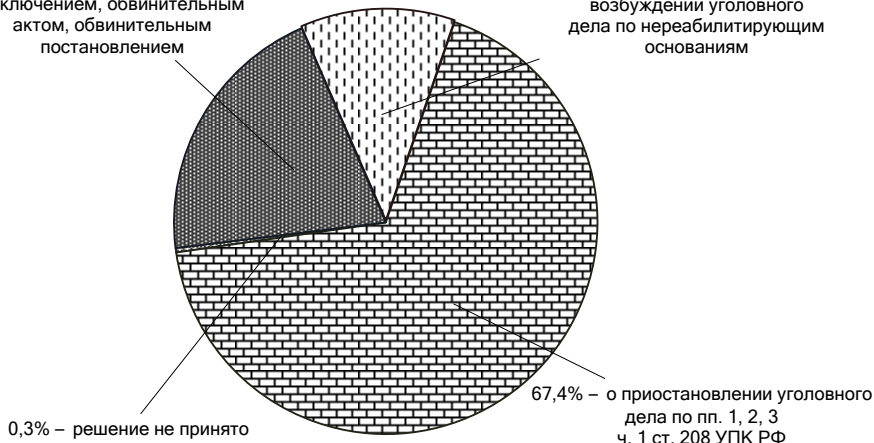



* уккрытые преступления - сведения о которых не отражены в учетных документах либо не включены в государственную статистическую отчетность, а также если по факту его совершения, несмотря на наличие поводов и оснований, не было принято в установленные законом сроки процессуальное решение - вынесение постановления о возбуждении уголовного дела или отказ в возбуждении уголовного дела по реабилитирующим основаниям либо если по факту его совершения вынесено постановление об отказе в возбуждении уголовного дела, которое впоследствии отменено прокурором с одновременным возбуждением уголовного дела, а производство по этому уголовному делу в течение отчетного года окончено и дело направлено в суд или производство по делу приостановлено по пп. 1-4 ч. 1 ст. 208 УПК РФ, либо прекращено по реабилитирующим основаниям.

СВЕДЕНИЯ О ПРЕДВАРИТЕЛЬНО РАССЛЕДОВАННЫХ ПРЕСТУПЛЕНИЯХ

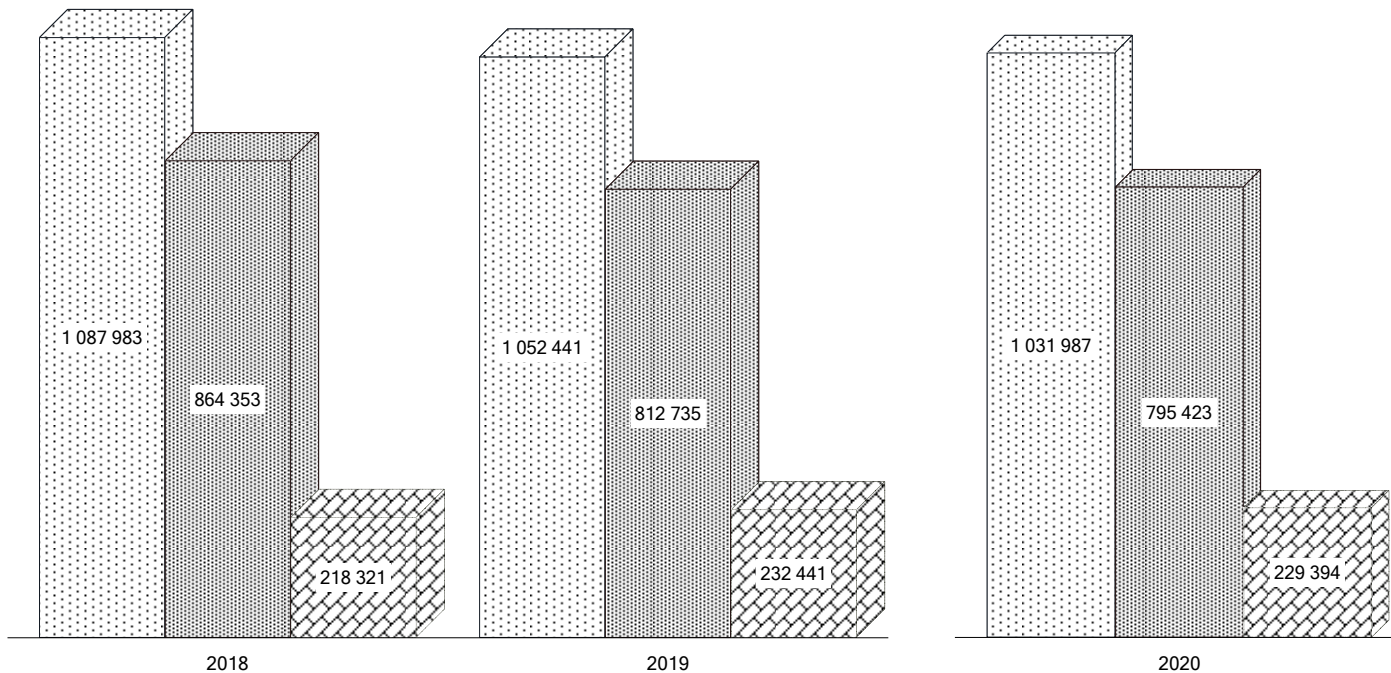
январь - декабрь



 количество предварительно расследованных преступлений в отчетном периоде

 уголовные дела о которых направлены в суд с обвинительным заключением, обвинительным актом, обвинительным постановлением

 уголовные дела о которых прекращены либо вынесено постановление об отказе в возбуждении уголовного дела по нереабилитирующим основаниям

ПРЕДВАРИТЕЛЬНО РАССЛЕДОВАННЫЕ ПРЕСТУПЛЕНИЯ

РЕГИОНЫ С НАИБОЛЬШИМ УВЕЛИЧЕНИЕМ ПОКАЗАТЕЛЯ

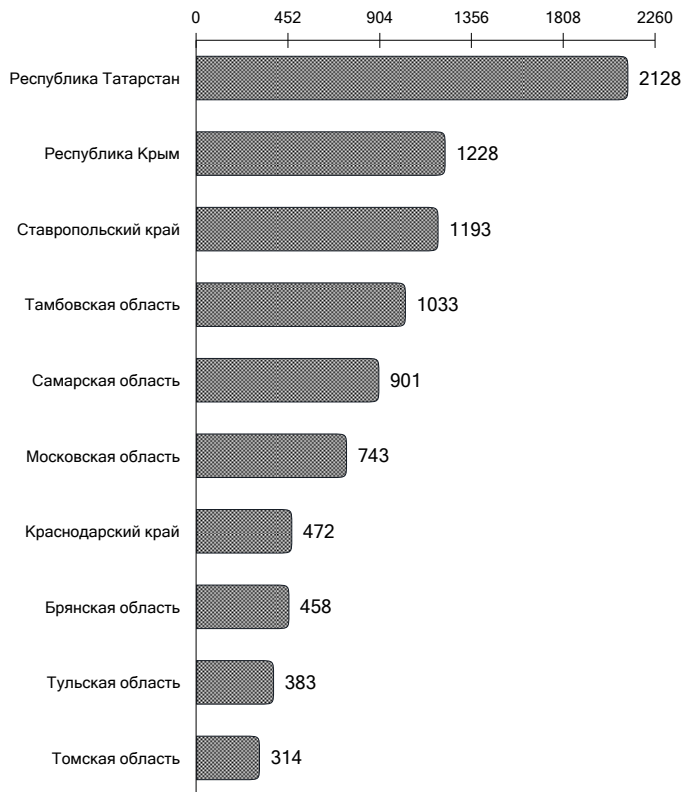

РЕГИОНЫ С НАИБОЛЬШИМ СНИЖЕНИЕМ ПОКАЗАТЕЛЯ

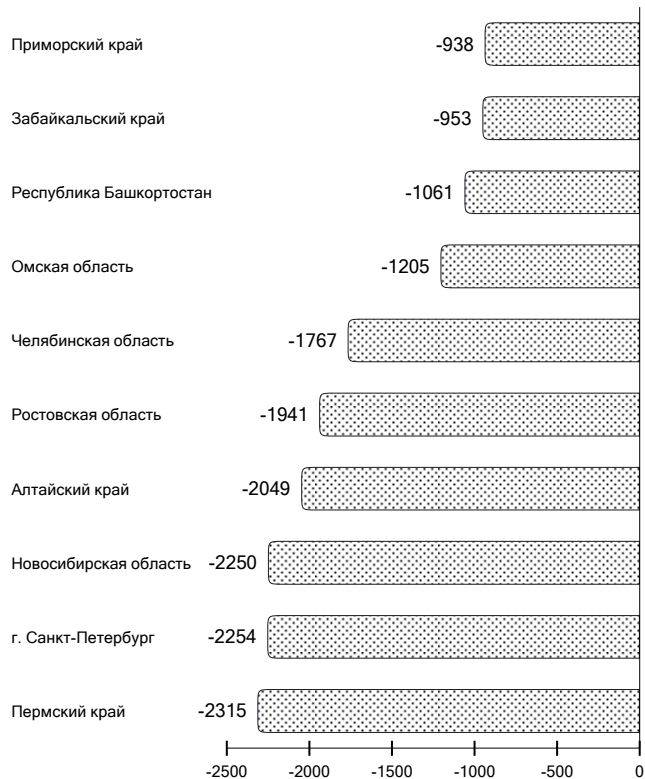

СВЕДЕНИЯ О ПРЕСТУПЛЕНИЯХ, УГОЛОВНЫЕ ДЕЛА О КОТОРЫХ ПРИОСТАНОВЛЕНЫ НА ОСНОВАНИИ ПУНКТОВ 1-3 ЧАСТИ 1 СТАТЬИ 208 УПК РФ

РЕГИОНЫ С НАИБОЛЬШИМ УВЕЛИЧЕНИЕМ ПОКАЗАТЕЛЯ

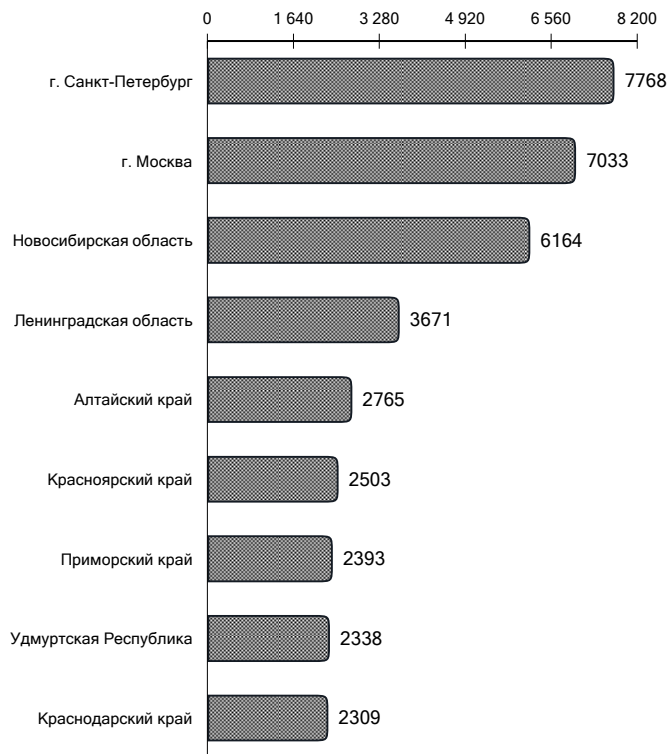

РЕГИОНЫ С НАИБОЛЬШИМ СНИЖЕНИЕМ ПОКАЗАТЕЛЯ

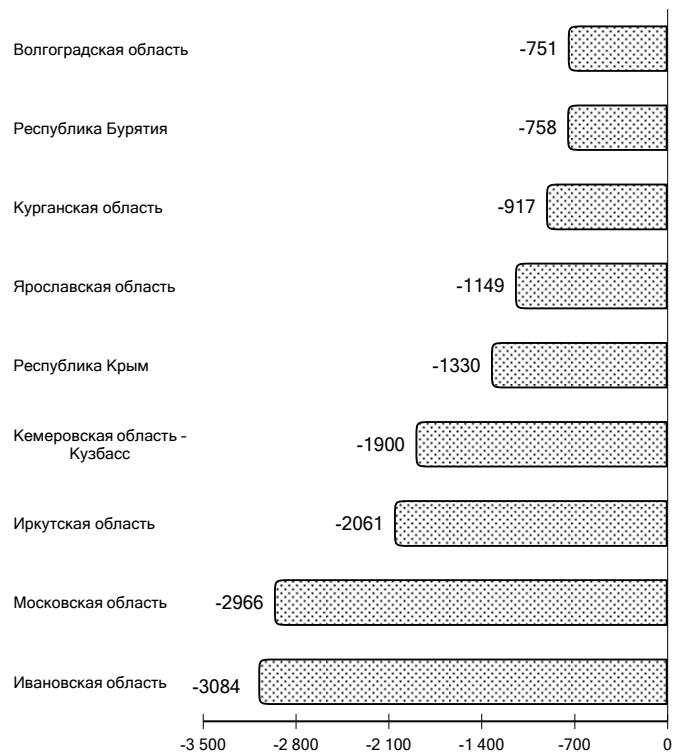

СВЕДЕНИЯ О ПРЕДВАРИТЕЛЬНО РАССЛЕДОВАННЫХ ПРЕСТУПЛЕНИЯХ КОРРУПЦИОННОЙ НАПРАВЛЕННОСТИ

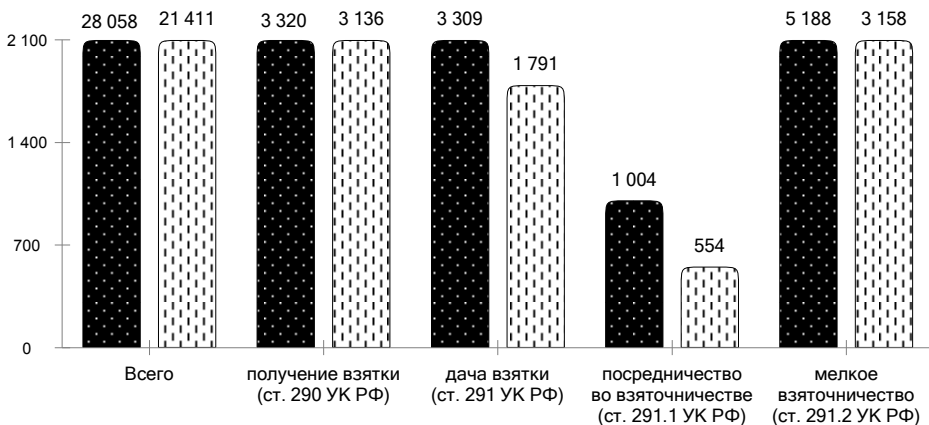

■ количество предварительно расследованных преступлений в отчетном периоде

▨ уголовные дела о которых направлены в суд с обвинительным заключением, обвинительным актом, обвинительным постановлением

УДЕЛЬНЫЙ ВЕС ПРЕСТУПЛЕНИЙ КОРРУПЦИОННОЙ НАПРАВЛЕННОСТИ, ЗАРЕГИСТРИРОВАННЫХ В ФЕДЕРАЛЬНЫХ ОКРУГАХ, ОТ ИХ ОБЩЕГО КОЛИЧЕСТВА ПО ФЕДЕРАЛЬНЫМ ОКРУГАМ РОССИЙСКОЙ ФЕДЕРАЦИИ, В %

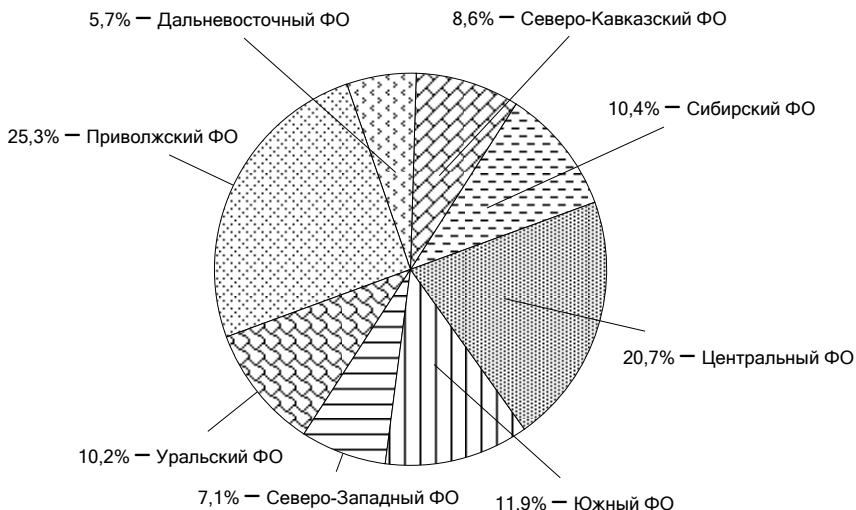

**СВЕДЕНИЯ О РАЗМЕРЕ МАТЕРИАЛЬНОГО УЩЕРБА, ПРИЧИНЕННОГО ПРЕСТУПЛЕНИЯМИ
КОРРУПЦИОННОЙ НАПРАВЛЕННОСТИ, ЕГО ВОЗМЕЩЕНИИ (В ТОМ ЧИСЛЕ УДЕЛЬНЫЙ ВЕС, В %) И
СТОИМОСТИ ИМУЩЕСТВА (В ТОМ ЧИСЛЕ СУММА ДЕНЕЖНЫХ СРЕДСТВ), НА КОТОРОЕ НАЛОЖЕН
АРЕСТ (В ТЫС. РУБ.)**

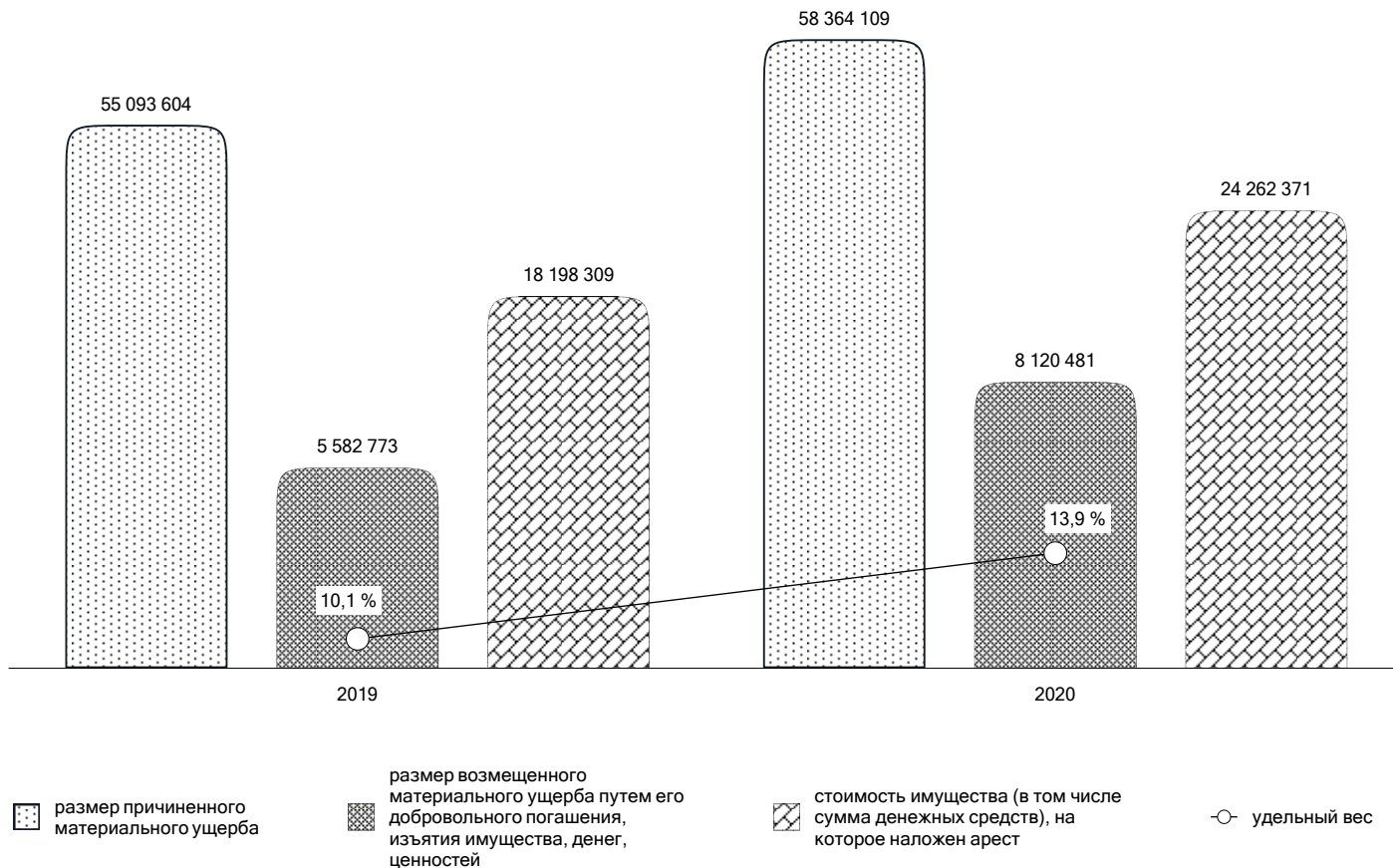

СВЕДЕНИЯ О РЕЗУЛЬТАТАХ РАССЛЕДОВАНИЯ ПРЕСТУПЛЕНИЙ ЭКОНОМИЧЕСКОЙ НАПРАВЛЕННОСТИ*

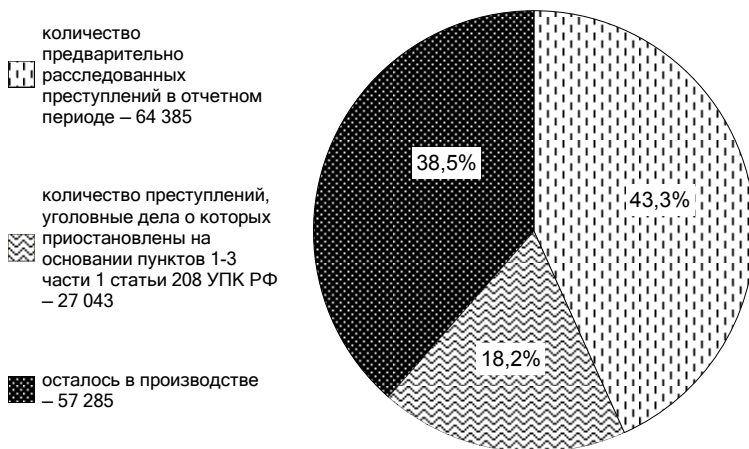

СВЕДЕНИЯ О РАЗМЕРЕ МАТЕРИАЛЬНОГО УЩЕРБА, ПРИЧИНЕННОГО ПРЕСТУПЛЕНИЯМИ ЭКОНОМИЧЕСКОЙ НАПРАВЛЕННОСТИ, ЕГО ВОЗМЕЩЕНИИ (В ТОМ ЧИСЛЕ УДЕЛЬНЫЙ ВЕС, В %) И СТОИМОСТИ ИМУЩЕСТВА (В ТОМ ЧИСЛЕ ДЕНЕЖНЫХ СРЕДСТВ), НА КОТОРОЕ НАЛОЖЕН АРЕСТ (В ТЫС. РУБ.)

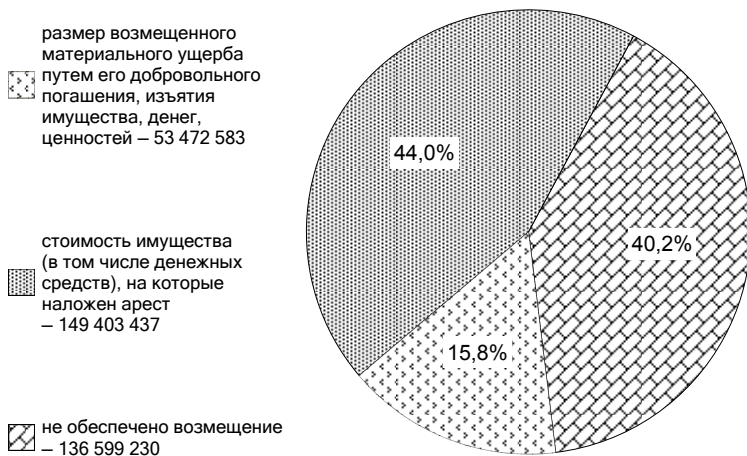

* - из числа преступлений данной категории, уголовные дела о которых находились в производстве на начало года или зарегистрированы в отчетный период

СВЕДЕНИЯ О ЗАРЕГИСТРИРОВАННЫХ ПРЕСТУПЛЕНИЯХ, СВЯЗАННЫХ С РЕАЛИЗАЦИЕЙ НАЦИОНАЛЬНЫХ И ФЕДЕРАЛЬНЫХ ПРОЕКТОВ (ПРОГРАММ) В СООТВЕТСТВИИ С УКАЗОМ ПРЕЗИДЕНТА РОССИЙСКОЙ ФЕДЕРАЦИИ ОТ 07.05.2018 № 204 "О НАЦИОНАЛЬНЫХ ЦЕЛЯХ И СТРАТЕГИЧЕСКИХ ЗАДАЧАХ РАЗВИТИЯ РОССИЙСКОЙ ФЕДЕРАЦИИ НА ПЕРИОД ДО 2024 ГОДА"

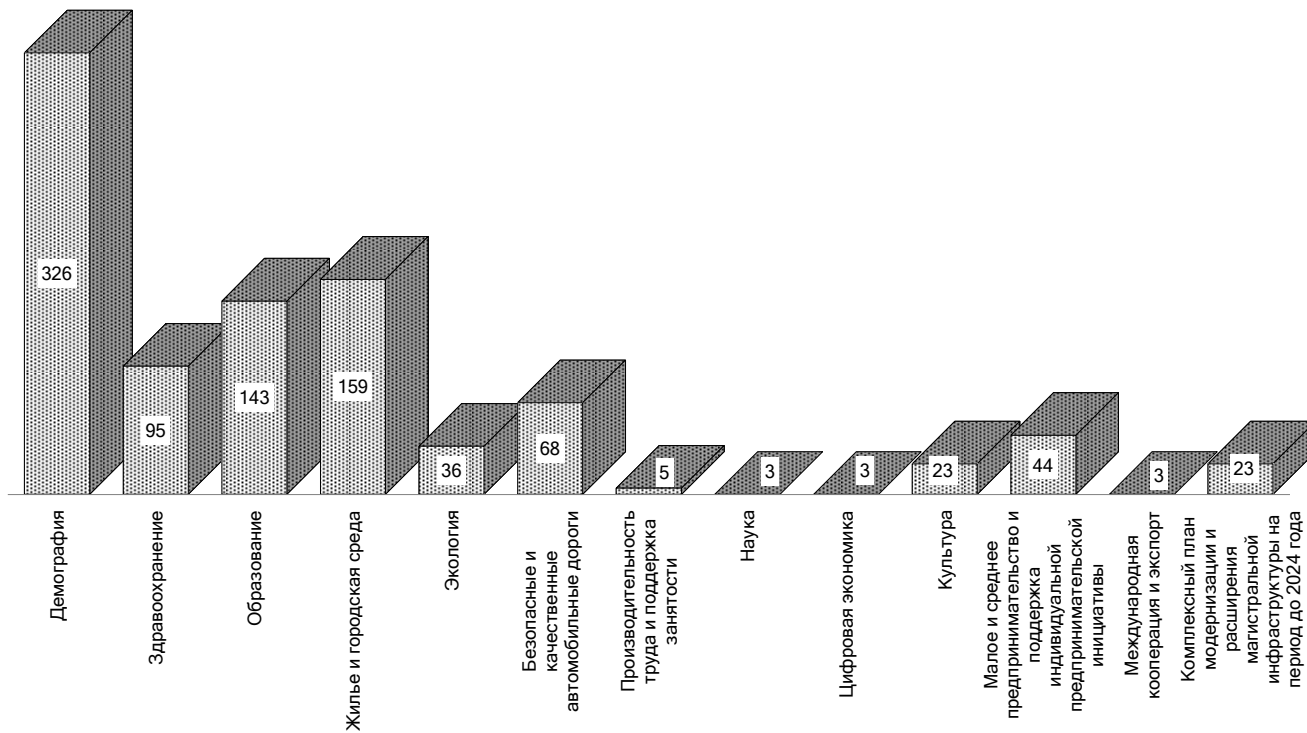

СВЕДЕНИЯ О ЗАРЕГИСТРИРОВАННЫХ ПРЕСТУПЛЕНИЯХ ТЕРРОРИСТИЧЕСКОГО ХАРАКТЕРА

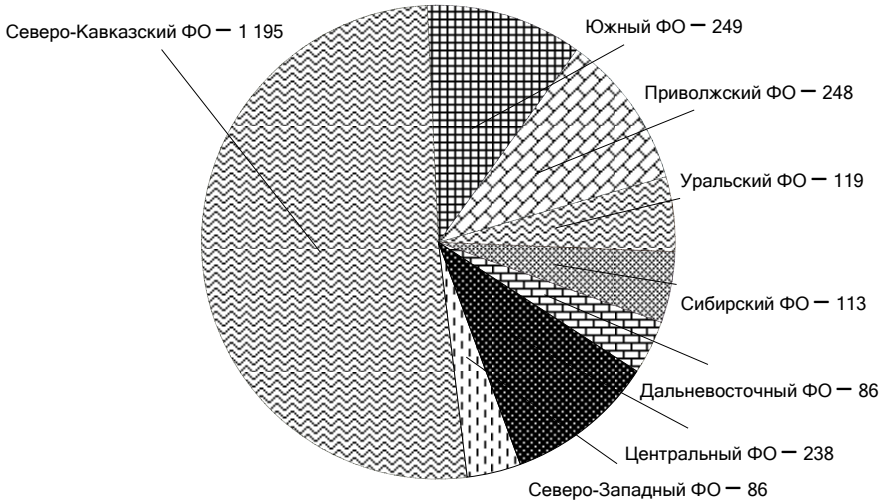

СВЕДЕНИЯ О ЗАРЕГИСТРИРОВАННЫХ ПРЕСТУПЛЕНИЯХ ЭКСТРЕМИСТСКОЙ НАПРАВЛЕННОСТИ

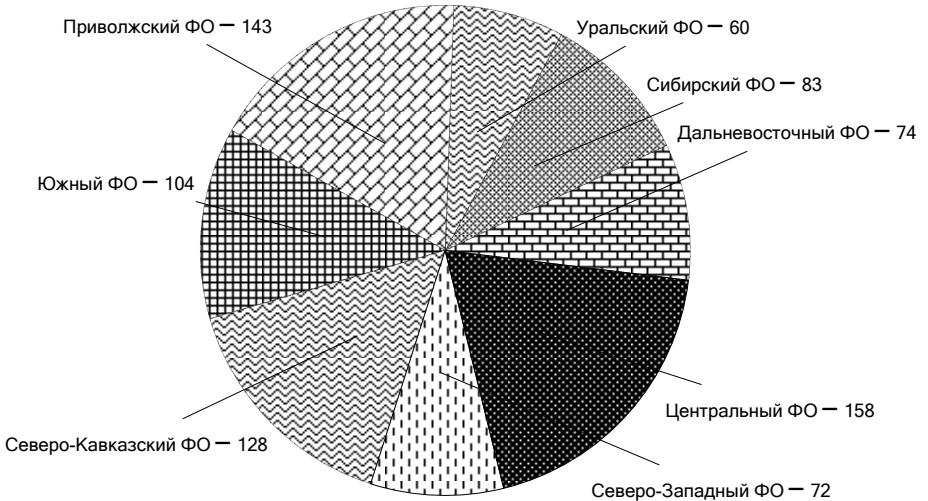

ПРЕСТУПЛЕНИЯ, СОВЕРШЕННЫЕ ОРГАНИЗОВАННОЙ ГРУППОЙ ИЛИ ПРЕСТУПНЫМ СООБЩЕСТВОМ

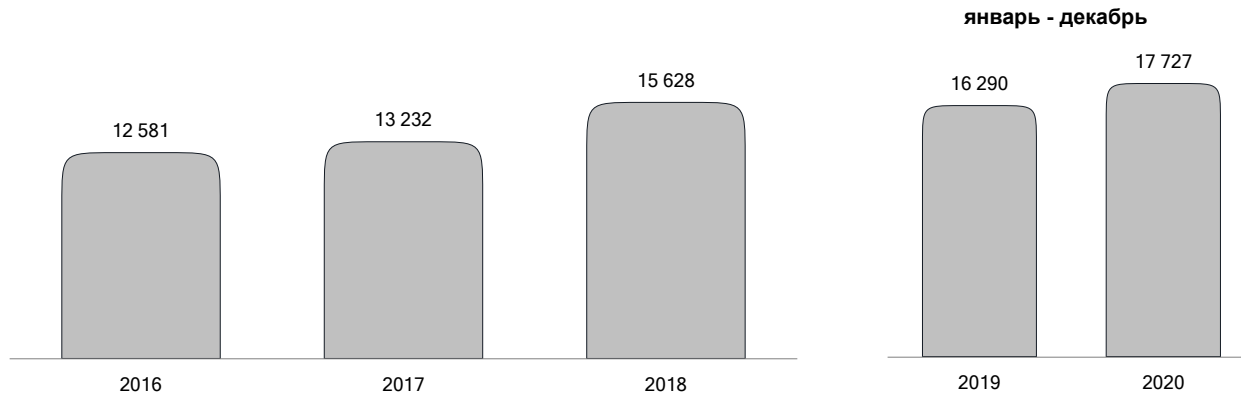

ПРЕСТУПЛЕНИЯ, СОВЕРШЕННЫЕ ОРГАНИЗОВАННОЙ ГРУППОЙ, ПРЕСТУПНЫМ СООБЩЕСТВОМ РЕГИОНЫ С НАИБОЛЬШИМ УВЕЛИЧЕНИЕМ ПОКАЗАТЕЛЯ РЕГИОНЫ С НАИБОЛЬШИМ СНИЖЕНИЕМ ПОКАЗАТЕЛЯ

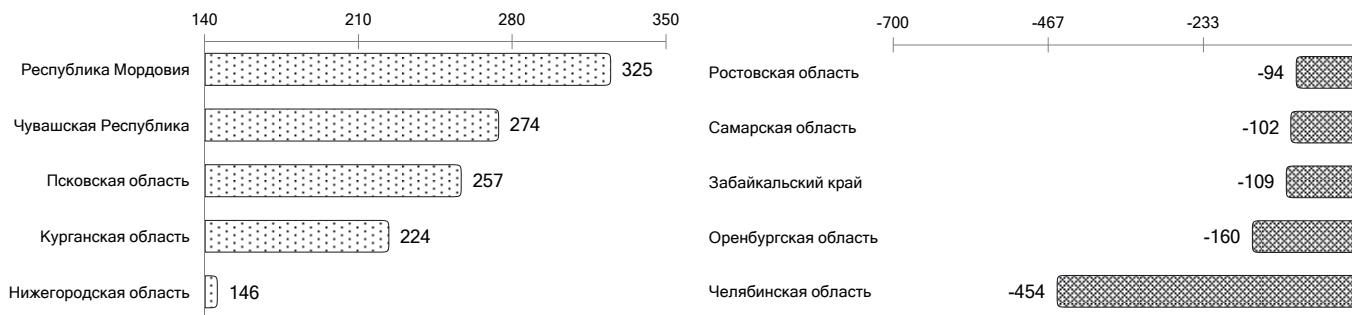

ОБЩИЕ СВЕДЕНИЯ О СОСТОЯНИИ ПРЕСТУПНОСТИ

	ЗАРЕГИСТРИРОВАНО (в отчетном периоде)	
	ВСЕГО	Динамика, %
Всего	2 044 221	1,0
<i>в том числе:</i>		
особо тяжких	109 848	4,9
тяжких	453 356	16,4
средней тяжести	635 527	-3,0
небольшой тяжести	845 487	-3,4
экономической направленности	105 480	0,5
<i>из них:</i>		
налоговых	4 872	8,2
коррупционной направленности	30 813	-0,6
экологических	22 676	2,0
террористического характера	2 342	29,7
экстремистской направленности	833	42,4
связанных с оборонно-промышленным комплексом	923	17,7
совершенных в особо крупном размере либо сопряженных с извлечением дохода в особо крупном размере	39 048	-0,5
совершенных в крупном (значительном) размере либо причинивших крупный (значительный) ущерб	776 374	9,6
<i>связанных с незаконным оборотом:</i>		
наркотических средств, психотропных веществ или их аналогов, сильнодействующих веществ	189 905	-0,2
оружия	24 792	-6,6
<i>совершенных с использованием:</i>		
оружия, боеприпасов, взрывчатых веществ, взрывных или имитирующих их устройств	5 169	-7,2
<i>из них:</i>		
огнестрельного, газового оружия, боеприпасов	3 784	-5,7
взрывчатых веществ и взрывных устройств	175	47,1
имитирующих устройств	49	-16,9
<i>совершенных:</i>		
в городах и поселках городского типа	1 644 015	1,9
в сельской местности	390 333	-2,6

Продолжение таблицы

Из числа преступлений, дела и материалы о которых находились в производстве в отчетном периоде:				Выявлено лиц, совершивших преступления	
Предварительно расследовано		Преступления, уголовные дела о которых приостановлены на основании пунктов 1-3 части 1 статьи 208 УПК РФ		ВСЕГО	Динамика, %
ВСЕГО	Динамика, %	ВСЕГО	Динамика, %		
1 031 987	-1,9	963 752	5,3	852 506	-3,6
52 116	3,8	48 233	0,9	38 457	1,5
163 901	1,1	263 846	32,8	145 028	0,7
241 299	-4,4	388 745	-1,2	209 124	-6,5
574 668	-2,2	262 928	-4,4	459 886	-4,0
64 385	0,6	27 043	3,1	44 072	-0,4
2 996	-11,8	1 530	61,7	2 689	-8,3
28 058	-0,4	1 492	70,7	16 529	4,8
10 918	0,7	11 261	0,7	12 304	0,1
910	7,8	1 405	61,3	786	9,5
677	49,1	89	53,4	664	49,2
578	24,3	212	34,2	443	13,0
13 260	-0,8	22 671	4,2	14 359	1,9
252 062	0,2	500 763	14,6	207 559	-1,3
100 975	-1,7	79 840	-1,5	83 137	-2,7
17 601	-7,5	6 716	-8,8	11 758	-3,2
3 918	-3,5	1 352	-10,4	4 257	-34,8
2 724	0,3	1 148	-12,2	2 682	7,5
88	29,4	27	-35,7	71	-5,3
52	18,2	12	50,0	71	10,9
774 788	-1,4	825 745	6,4	—	—
250 621	-3,6	135 177	-1,1	—	—

ОБЩИЕ СВЕДЕНИЯ О СОСТОЯНИИ ПРЕСТУПНОСТИ НА ТРАНСПОРТЕ

	Зарегистрировано (в отчетном периоде)	
	Всего	Динамика, %
Всего	33 527	-7,3
<i>в том числе:</i>		
особо тяжких	3 282	-5,0
тяжких	5 426	-8,3
средней тяжести	7 270	-12,7
небольшой тяжести	17 549	-4,9
экономической направленности	5 202	2,2
<i>из них:</i>		
налоговых	143	1,4
коррупционной направленности	2 190	-9,2
экологических	1 802	14,9
связанных с оборонно-промышленным комплексом	10	233,3
совершенных в особо крупном размере либо сопряженных с извлечением дохода в особо крупном размере	762	11,7
совершенных в крупном (значительном) размере либо причинивших крупный (значительный) ущерб	11 401	-5,8
<i>связанных с незаконным оборотом:</i>		
наркотических средств, психотропных веществ или их аналогов, сильнодействующих веществ	8 152	-12,0
оружия	1 063	-4,4
<i>совершенных с использованием:</i>		
оружия, боеприпасов, взрывчатых веществ, взрывных или имитирующих их устройств	36	-7,7
<i>из них:</i>		
огнестрельного, газового оружия, боеприпасов	18	20,0
взрывчатых веществ и взрывных устройств	2	-77,8

Продолжение таблицы

Из числа преступлений, дела и материалы о которых находились в производстве в отчетном периоде				Выявлено лиц, совершивших преступления	
Предварительно расследовано		Преступления, уголовные дела о которых приостановлены на основании пунктов 1-3 части 1 статьи 208 УПК РФ			
Всего	Динамика, %	Всего	Динамика, %	Всего	Динамика, %
21 845	-5,2	10 527	-15,2	19 525	-5,4
1 154	-21,7	1 638	-12,5	864	-9,2
3 478	-0,2	1 752	-9,0	2 994	-2,1
4 575	-9,6	2 361	-22,5	5 400	-7,6
12 638	-2,9	4 776	-14,3	10 267	-4,9
3 960	6,3	790	15,5	2 606	2,4
55	7,8	65	-21,7	41	-4,7
2 273	5,9	76	26,7	1 069	0,3
1 616	16,4	165	-7,8	1 829	17,2
3	-25,0	1	—	2	—
278	14,4	367	23,2	332	10,3
7 057	-5,6	3 527	-17,9	6 501	-8,4
5 309	-13,2	2 555	-17,2	4 720	-10,2
852	1,4	191	-32,7	531	-1,3
20	-39,4	11	37,5	18	-45,5
8	-57,9	5	150,0	8	-66,7
1	-50,0	3	-25,0	0	-100,0

СВЕДЕНИЯ О ПРЕСТУПЛЕНИЯХ ПО ОТДЕЛЬНЫМ ВИДАМ

	ЗАРЕГИСТРИРОВАНО (в отчетном периоде)		Из числа преступлений, дела и материалы о которых находились в производстве в отчетном периоде:			
	ВСЕГО	Динамика, %	Предварительно расследовано		Преступления, уголовные дела о которых приостановлены на основании пп. 1-3 ч. 1 ст. 208 УПК РФ	
			ВСЕГО	Динамика, %	ВСЕГО	Динамика, %
убийство и покушение на убийство	7 695	-3,2	6 935	2,4	316	-47,3
из них: связаны с безвестным исчезновением граждан	488	-19,3	153	0,7	162	-43,6
умышленное причинение тяжкого вреда здоровью	20 019	-6,7	18 679	-4,0	698	-32,6
из них: повлекшее по неосторожности смерть потерпевшего	4 024	-2,8	3 908	-4,2	75	-49,0
изнасилование и покушение на изнасилование	3 535	11,3	3 342	11,4	26	-46,9
разбой	5 280	-21,7	5 684	-8,2	637	-42,9
грабеж	38 392	-16,2	30 262	-3,7	9 113	-32,8
кража	751 243	-3,0	265 696	-2,6	485 959	-1,6
мошенничество ст. 159-159.6 УК РФ	335 631	30,5	67 476	4,8	246 816	41,0
присвоение или растрата	13 958	-8,9	12 620	-3,5	1 797	0,2
вымогательство	6 058	12,5	2 352	-4,3	3 451	25,5
умышленное уничтожение или повреждение имущества, совершенные из хулиганских побуждений, путем поджога, взрыва ... либо повлекшие по неосторожности смерть человека или иные тяжкие последствия ч. 2 ст. 167 УК РФ	11 471	-5,9	3 061	7,5	8 485	-11,5
хулиганство	1 773	-11,6	1 039	3,1	675	-23,6
вовлечение несовершеннолетнего в совершение преступления или антиобщественных действий	1 554	-3,8	1 435	-6,5	24	-42,9
нарушение правил дорожного движения и эксплуатации транспортных средств	18 629	-5,0	16 965	-0,3	1 712	-9,7
взяточничество ст. 290, 291, 291.1, 291.2 УК РФ	14 548	4,9	12 821	7,3	546	25,5
злоупотребление должностными полномочиями ст. 285 УК РФ	2 197	-4,4	1 737	2,5	174	42,6

СВЕДЕНИЯ О ПРЕСТУПЛЕНИЯХ ПО ОТДЕЛЬНЫМ ВИДАМ НА ТРАНСПОРТЕ И В ТАМОЖЕННОЙ СФЕРЕ

	ЗАРЕГИСТРИРОВАНО (в отчетном периоде)		Из числа преступлений, дела и материалы о которых находились в производстве в отчетном периоде:		Из числа преступлений, дела и материалы о которых находились в производстве в отчетном периоде:	
	ВСЕГО	Динамика, %	Предварительно расследовано		Преступления, уголовные дела о которых приостановлены на основании пп. 1-3 ч. 1 ст. 208 УПК РФ	
			ВСЕГО	Динамика, %	ВСЕГО	Динамика, %
убийство и покушение на убийство	22	29,4	14	0,0	0	—
умышленное причинение тяжкого вреда здоровью	29	-12,1	27	-10,0	1	-50,0
из них: повлекшее по неосторожности смерть потерпевшего	5	-28,6	5	25,0	0	—
разбой	27	-15,6	27	-10,0	0	-100,0
грабеж	208	-16,5	166	-11,2	37	-26,0
кража	9 998	-17,7	5 530	-12,3	4 429	-23,6
мошенничество ст. 159-159.6 УК РФ	1 384	3,7	720	-27,0	426	30,7
присвоение или растрата	507	-18,4	477	-12,2	110	423,8
уклонение от уплаты таможенных платежей, взимаемых с организации или физического лица ст. 194 УК РФ	166	31,7	57	16,3	74	-2,6
контрабанда сильнодействующих, ядовитых, отравляющих, взрывчатых, радиоактивных веществ, ... и водных биологических ресурсов ст. 226.1 УК РФ	722	57,6	202	47,4	188	15,3
контрабанда наркотических средств, психотропных веществ, их прекурсоров или аналогов, ... ст. 229.1 УК РФ	143	-23,1	55	-54,9	64	-36,6
хулиганство	91	12,3	81	28,6	11	-35,3
вовлечение несовершеннолетнего в совершение преступления или антиобщественных действий	13	-18,8	12	-29,4	1	—
взяточничество ст. 290, 291, 291.1, 291.2 УК РФ	1 296	-8,1	1 292	5,3	40	5,3
злоупотребление должностными полномочиями ст. 285 УК РФ	105	2,9	94	34,3	10	42,9

СВЕДЕНИЯ О ВОЗМЕЩЕННОМ МАТЕРИАЛЬНОМ УЩЕРБЕ ПО УГОЛОВНЫМ ДЕЛАМ ПУТЕМ ДОБРОВОЛЬНОГО ПОГАШЕНИЯ, ИЗЪЯТИЯ ИМУЩЕСТВА, ДЕНЕГ, ЦЕННОСТЕЙ (УДЕЛЬНЫЙ ВЕС, В %)

РЕГИОНЫ С НАИБОЛЬШИМ ПОКАЗАТЕЛЕМ



РЕГИОНЫ С НАИМЕНЬШИМ ПОКАЗАТЕЛЕМ

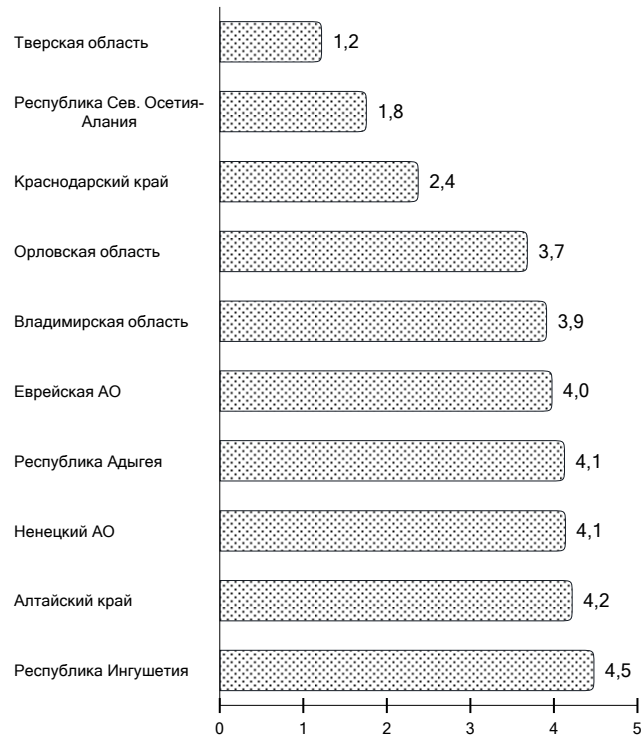

УДЕЛЬНЫЙ ВЕС ПРЕСТУПЛЕНИЙ, СОВЕРШЕННЫХ С ИСПОЛЬЗОВАНИЕМ ИНФОРМАЦИОННО-ТЕЛЕКОММУНИКАЦИОННЫХ ТЕХНОЛОГИЙ ИЛИ В СФЕРЕ КОМПЬЮТЕРНОЙ ИНФОРМАЦИИ, ОТ ОБЩЕГО ЧИСЛА ЗАРЕГИСТРИРОВАННЫХ ПРЕСТУПЛЕНИЙ, В %

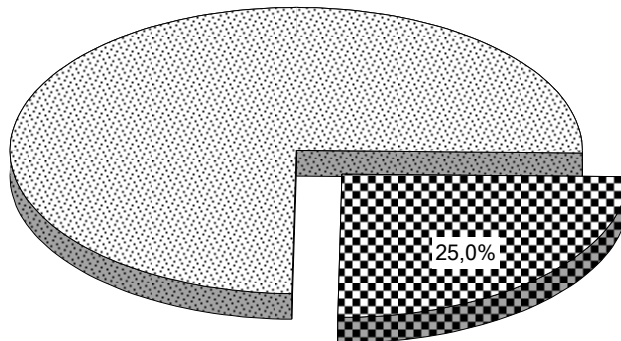

ЗАРЕГИСТРИРОВАНО ПРЕСТУПЛЕНИЙ, СОВЕРШЕННЫХ С ИСПОЛЬЗОВАНИЕМ ИЛИ ПРИМЕНЕНИЕМ

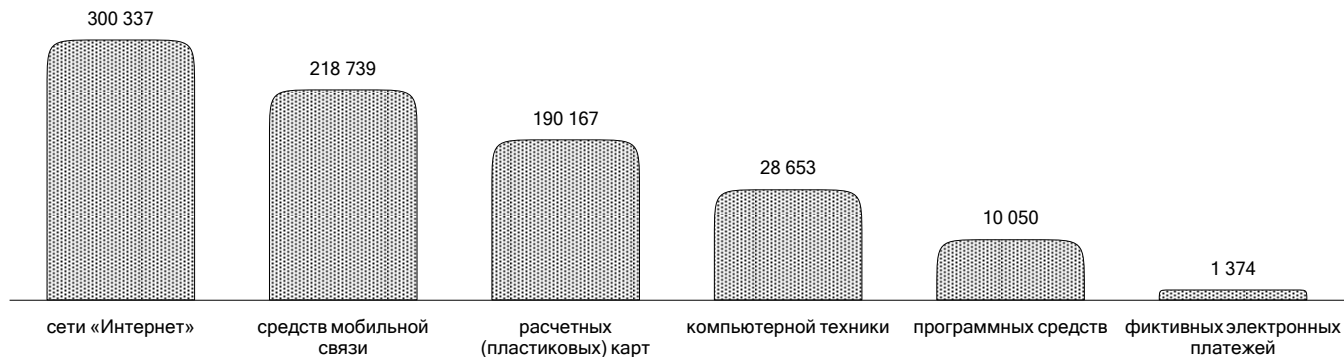

**РЕГИОНЫ С НАИБОЛЬШИМ УДЕЛЬНЫМ ВЕСОМ
ПРЕСТУПЛЕНИЙ (ОТ ЧИСЛА РАССЛЕДОВАННЫХ),
СОВЕРШЕННЫХ НЕСОВЕРШЕННОЛЕТНИМИ ИЛИ
ПРИ ИХ СОУЧАСТИИ**

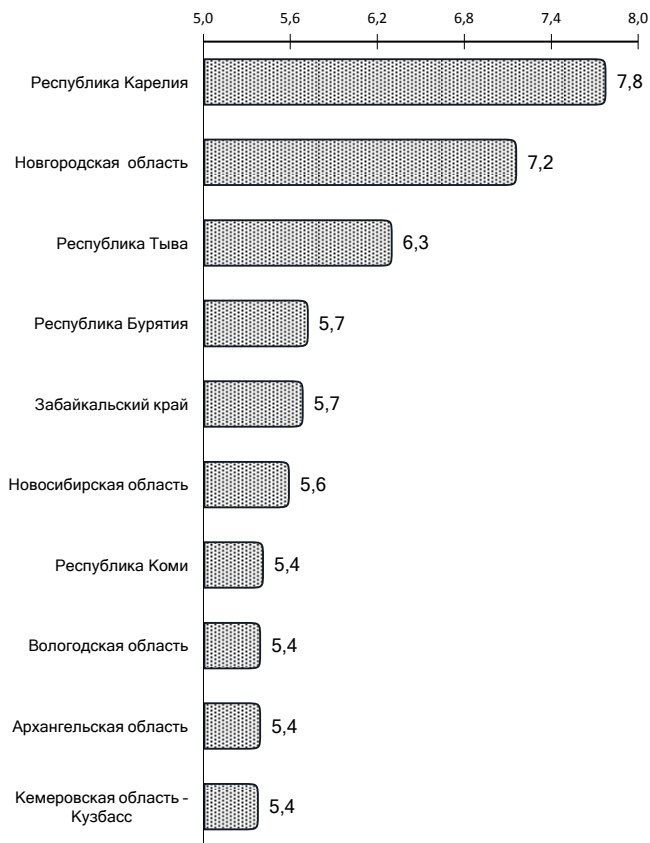

**РЕГИОНЫ С НАИБОЛЬШИМ УДЕЛЬНЫМ ВЕСОМ
ПРЕСТУПЛЕНИЙ (ОТ ЧИСЛА РАССЛЕДОВАННЫХ),
СОВЕРШЕННЫХ ЛИЦАМИ, РАНЕЕ СОВЕРШАВШИМИ
ПРЕСТУПЛЕНИЯ**

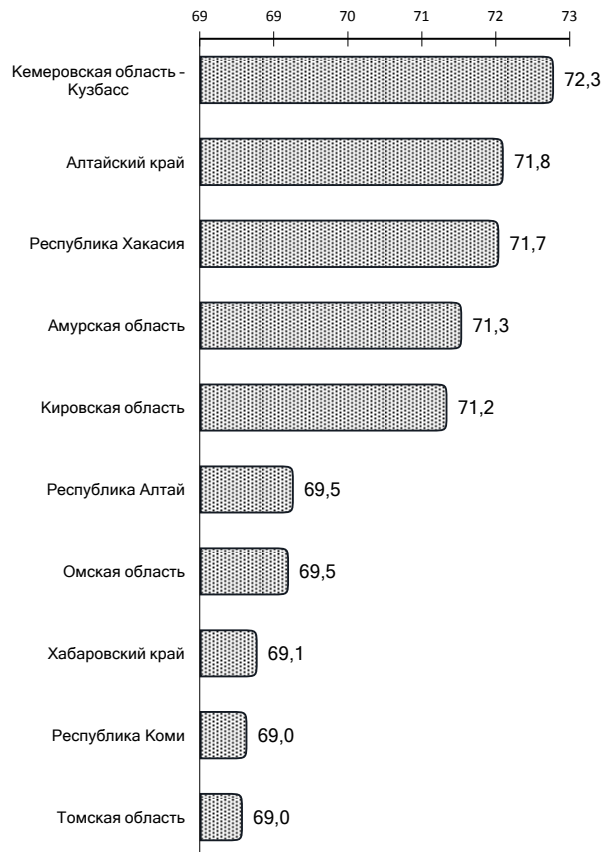

ПРЕДВАРИТЕЛЬНО РАССЛЕДОВАННЫЕ ПРЕСТУПЛЕНИЯ, СОВЕРШЕННЫЕ НЕСОВЕРШЕННОЛЕТНИМИ ИЛИ ПРИ ИХ СОУЧАСТИИ

РЕГИОНЫ С НАИБОЛЬШИМ УВЕЛИЧЕНИЕМ ПОКАЗАТЕЛЯ

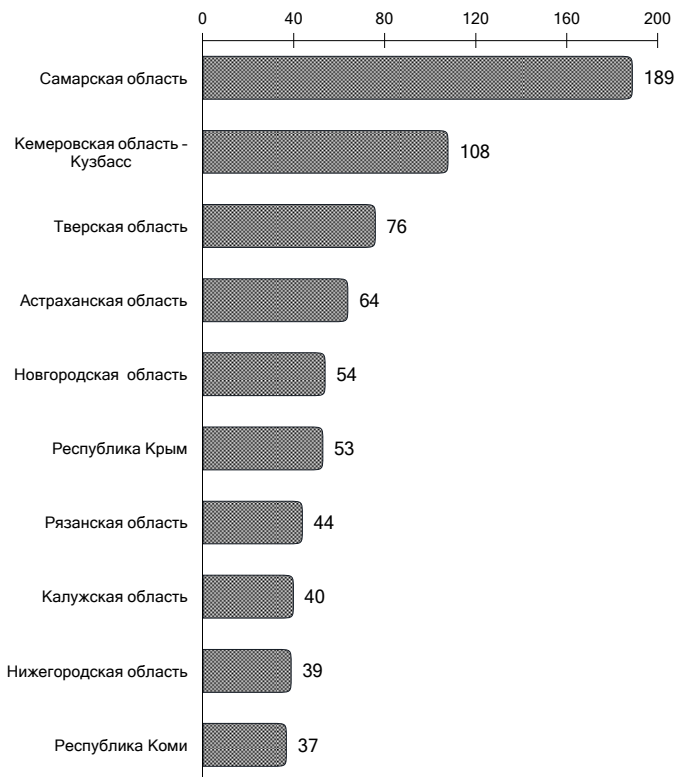

РЕГИОНЫ С НАИБОЛЬШИМ СНИЖЕНИЕМ ПОКАЗАТЕЛЯ

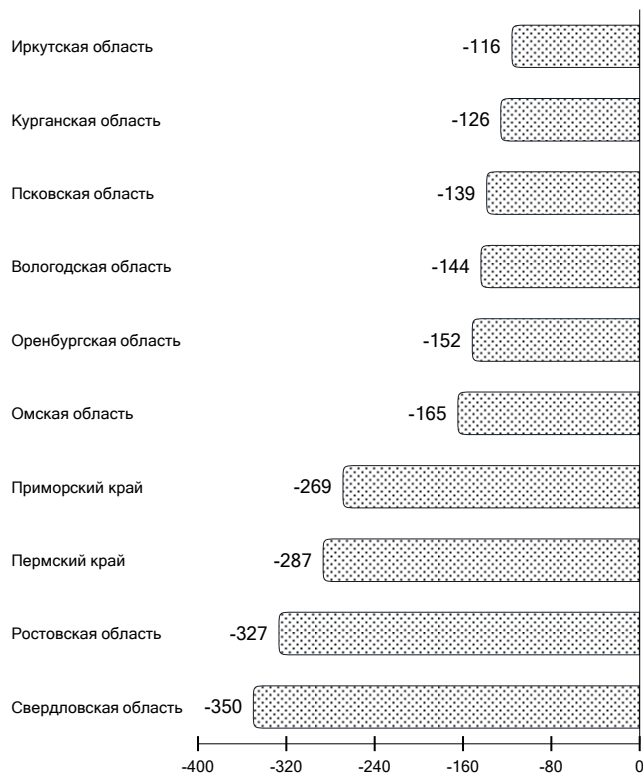

СВЕДЕНИЯ О ПРЕСТУПЛЕНИЯХ, СВЯЗАННЫХ С ВОВЛЕЧЕНИЕМ НЕСОВЕРШЕННОЛЕТНЕГО В СОВЕРШЕНИЕ ПРЕСТУПЛЕНИЯ ИЛИ АНТИОБЩЕСТВЕННЫХ ДЕЙСТВИЙ

РЕГИОНЫ С НАИБОЛЬШИМ УВЕЛИЧЕНИЕМ ПОКАЗАТЕЛЯ

РЕГИОНЫ С НАИБОЛЬШИМ СНИЖЕНИЕМ ПОКАЗАТЕЛЯ

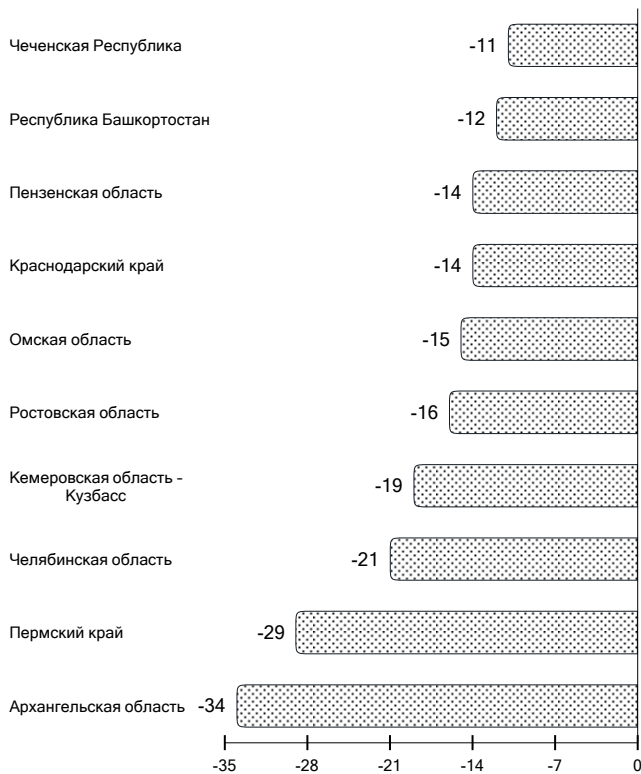
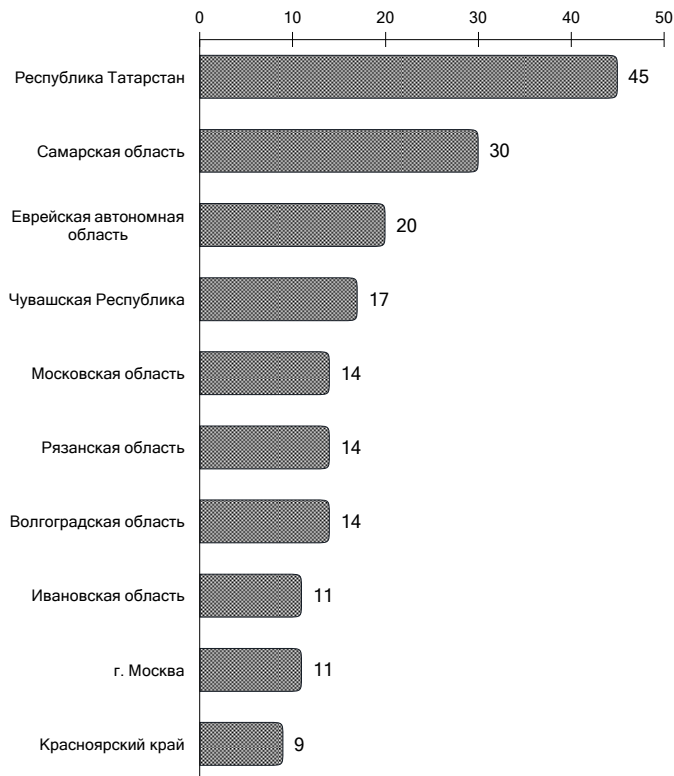

ПРЕСТУПЛЕНИЯ, СОВЕРШЕННЫЕ В ОБЩЕСТВЕННЫХ МЕСТАХ, НА ДОРОГАХ И ТРАССАХ ВНЕ НАСЕЛЕННЫХ ПУНКТОВ

	Зарегистрировано преступлений	Динамика, %	Удельный вес от количества преступлений данного вида,%	Предварительно расследовано преступлений	Динамика, %
СОВЕРШЕННЫХ В ОБЩЕСТВЕННЫХ МЕСТАХ *	620 759	-10,0	30,4	349 467	1,0
<i>в том числе</i>					
на улицах, площадях, в парках, скверах *	364 457	-9,9	17,8	204 189	-0,8
<i>из них</i>					
тяжкие и особо тяжкие **	74 672	-7,6	13,3	36 769	-0,1
убийство и покушение на убийство	899	-6,4	11,7	863	-1,4
умышленное причинение тяжкого вреда здоровью	4 158	-10,6	20,8	3 677	-7,2
изнасилование и покушение на изнасилование	320	-21,2	9,1	342	-6,8
разбой	1 758	-23,3	33,3	2 004	-10,3
грабеж	14 588	-24,8	38,0	9 902	-6,9
кража	124 590	-18,5	16,6	38 736	-6,2
<i>транспортных средств ***</i>	9 944	-33,1	8,0	3 347	-11,2
хулиганство	1 194	-12,8	67,3	608	0,0
связанные с незаконным оборотом наркотических средств, психотропных веществ или их аналогов, сильнодействующих веществ	48 572	3,7	25,6	19 706	2,2
СОВЕРШЕННЫХ НА ДОРОГАХ И ТРАССАХ ВНЕ НАСЕЛЕННЫХ ПУНКТОВ *	23 653	-4,2	1,2	18 774	-1,4

* Удельный вес от общего числа зарегистрированных преступлений

** Удельный вес от числа зарегистрированных тяжких и особо тяжких преступлений

*** Удельный вес от числа зарегистрированных краж, совершенных в общественных местах, в том числе на улицах, площадях, в парках, скверах

СОЦИАЛЬНО-КРИМИНОЛОГИЧЕСКАЯ ХАРАКТЕРИСТИКА ПРЕСТУПНОСТИ

	ВСЕГО	Динамика, %	Удельный вес от расследован- ных прест.,%	в том числе тяжкие и особо тяжкие		
				ВСЕГО	Динамика, %	уд.вес от гр.1, %
<i>Преступления совершены:</i>						
несовершеннолетними или при их соучастии	37 771	-9,1	3,7	9 797	-3,1	25,9
лицами, ранее совершавшими преступления	617 184	-0,12	59,8	119 459	1,2	19,4
в группах (всех)	92 643	-3,0	9,0	51 427	3,3	55,5
<i>в том числе:</i>						
группой лиц по предварительному сговору	71 460	-5,4	6,9	33 075	1,1	46,3
организованной группой или преступным сообществом	17 727	8,8	1,7	16 952	8,6	95,6
<i>в состоянии опьянения:</i>						
алкогольного	315 440	-2,5	30,6	50 656	-2,2	16,1
наркотического	8 522	-14,7	0,8	4 569	-16,0	53,6

ПРЕСТУПЛЕНИЯ, СВЯЗАННЫЕ С ИНОСТРАННЫМИ ГРАЖДАНАМИ И ЛИЦАМИ БЕЗ ГРАЖДАНСТВА

	ВСЕГО	Динамика, %	Удельный вес, %
<i>Преступления совершены:</i>			
иностранцами гражданами и лицами без гражданства	34 400	-1,5	3,3 *
<i>в том числе:</i>			
гражданами государств-участников СНГ	30 835	-0,6	3,0 *
<i>Зарегистрировано преступлений:</i>			
в отношении иностранных граждан и лиц без гражданства	15 981	-4,9	0,8 **

* От числа расследованных преступлений

** От числа зарегистрированных преступлений

ВЫЯВЛЕНО ЛИЦ, СОВЕРШИВШИХ ПРЕСТУПЛЕНИЯ

РЕГИОНЫ С НАИБОЛЬШИМ УВЕЛИЧЕНИЕМ ПОКАЗАТЕЛЯ

РЕГИОНЫ С НАИБОЛЬШИМ СНИЖЕНИЕМ ПОКАЗАТЕЛЯ

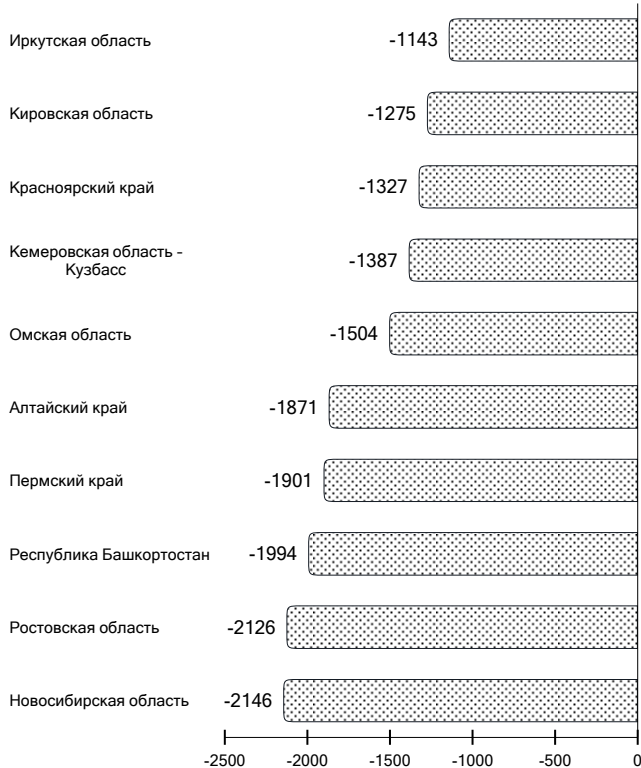
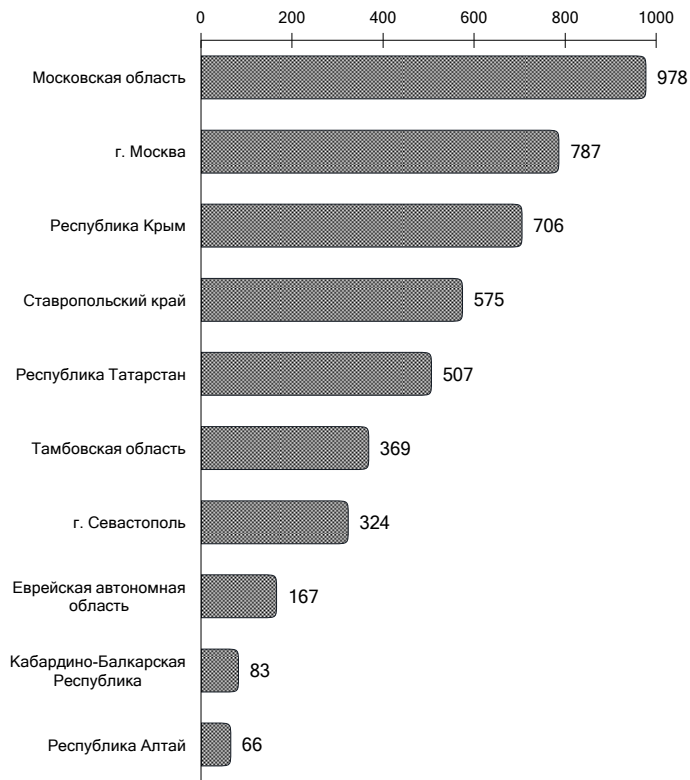

ХАРАКТЕРИСТИКА ЛИЦ, СОВЕРШИВШИХ ПРЕСТУПЛЕНИЯ

	ВСЕГО	Динамика, %	Удельный вес в общем числе выявленных лиц, в %	в том числе несовершеннолетних		
				ВСЕГО	Динамика, %	уд. вес в % ***
Выявлено лиц, совершивших преступления	852 506	-3,6		33 575	-11,5	
<i>в том числе:</i>						
несовершеннолетних	33 575	-11,5	3,9			
женщин	136 318	-4,3	16,0			
учащихся, студентов	34 773	-15,0	4,1	23 976	-15,8	71,4
лиц, не имеющих постоянного источника дохода	544 829	-3,4	63,9	185	-90,2	0,6
безработных	7 634	54,7	0,9	39	-18,8	0,1
ранее совершавших преступления	492 107	-2,4	57,7	8 643	-7,6	25,7
<i>из них:</i>						
ранее судимых за преступления *	255 296	-2,5	51,9	3 022	-14,1	9,0
совершивших преступления, признанные опасным или особо опасным рецидивом *	19 068	-2,5	3,9	0	-	0
в составе групп (всех)	108 918	-7,4	12,8	15 700	-12,2	46,8
<i>в том числе:</i>						
организованной группы либо преступного сообщества **	9 764	1,9	9,0	80	-16,7	0,2
<i>в состоянии опьянения:</i>						
алкогольного	288 361	-3,4	33,8	4 077	-7,7	12,1
наркотического	6 787	-16,4	0,8	91	-7,1	0,3

* Удельный вес от числа лиц, ранее совершавших преступления

** Удельный вес от общего числа выявленных лиц, совершавших преступления в составе группы (всего)

*** Удельный вес от общего числа несовершеннолетних

СОСТОЯНИЕ И ДИНАМИКА ПРЕСТУПНОСТИ В РЕГИОНАХ РОССИИ

	ЗАРЕГИСТРИРОВАНО ПРЕСТУПЛЕНИЙ (в отчетном периоде)		Из числа преступлений, дела и материалы о которых находились в производстве			
			Предварительно расследовано		Преступления, уголовные дела о которых приостановлены на основании пп. 1-3 ч. 1 ст. 208 УПК РФ	
	ВСЕГО	Динамика, %	ВСЕГО	Динамика, %	ВСЕГО	Динамика, %
Российская Федерация	2 044 221	1,0	1 031 987	-1,9	963 752	5,3
Центральный федеральный округ	461 567	1,3	208 311	0,7	242 521	3,3
Белгородская область	14 341	1,0	8 178	3,2	6 018	3,0
Брянская область	15 178	5,6	8 553	5,7	6 103	11,9
Владимирская область	17 371	3,5	8 809	0,2	8 407	16,0
Воронежская область	29 530	-4,1	12 365	-2,6	16 753	-3,8
Ивановская область	13 752	-1,0	6 646	2,2	6 257	-33,0
Калужская область	17 209	10,3	8 022	-1,9	7 854	18,8
Костромская область	9 114	10,4	4 690	-4,7	4 351	36,8
Курская область	13 903	5,3	7 830	-2,2	5 732	14,3
г. Москва	146 559	3,2	39 751	-1,4	102 783	7,3
Московская область	73 941	-4,0	46 809	1,6	26 853	-9,9
Липецкая область	13 234	8,6	7 104	0,1	5 313	14,1
Орловская область	8 555	-4,5	4 031	-4,2	4 480	0,0
Рязанская область	10 023	-2,2	5 876	-1,5	4 026	9,2
Смоленская область	14 767	5,8	7 506	2,5	7 169	17,2
Тамбовская область	13 253	4,7	8 644	13,6	4 267	10,0
Тверская область	21 721	4,8	8 345	0,9	12 715	8,9
Тульская область	13 028	-0,1	7 576	5,3	5 238	0,6
Ярославская область	16 088	-9,2	7 576	-0,3	8 202	-12,3
Северо-Западный федеральный округ	202 659	8,9	91 398	-4,7	101 414	16,4
Архангельская область (с АО)	19 806	-0,5	10 684	-6,0	8 828	7,2
Архангельская область	19 074	-0,4	10 209	-5,7	8 594	7,5

	ЗАРЕГИСТРИРОВАНО ПРЕСТУПЛЕНИЙ (в отчетном периоде)		Из числа преступлений, дела и материалы о которых находились в производстве			
			Предварительно расследовано		Преступления, уголовные дела о которых приостановлены на основании пп. 1-3 ч. 1 ст. 208 УПК РФ	
	ВСЕГО	Динамика, %	ВСЕГО	Динамика, %	ВСЕГО	Динамика, %
Ненецкий автономный округ	732	-2,9	475	-12,4	234	-2,5
г. Санкт-Петербург	61 309	26,1	23 078	-8,9	32 186	31,8
Ленинградская область	27 427	12,8	8 798	-5,9	17 886	25,8
Вологодская область	17 314	-2,3	9 446	-6,7	7 346	0,9
Калининградская область	13 573	-9,0	7 136	-1,8	6 303	-8,3
Мурманская область	12 228	0,9	5 644	-10,4	5 939	12,9
Новгородская область	11 318	3,7	5 360	3,3	5 970	11,4
Псковская область	9 031	10,1	5 496	5,8	3 237	25,8
Республика Карелия	13 449	9,0	6 400	5,1	6 260	5,2
Республика Коми	17 204	1,3	9 356	-3,4	7 459	7,2
Северо-Кавказский федеральный округ	74 533	-1,3	46 645	1,4	27 333	6,2
Кабардино-Балкарская Республика	7 423	-0,9	4 906	3,5	2 274	-5,7
Карачаево-Черкесская Республика	4 667	2,5	3 494	8,6	1 086	-2,0
Республика Дагестан	14 143	3,8	11 499	1,0	2 451	27,8
Республика Ингушетия	1 909	6,1	1 056	-2,9	724	15,8
Республика Северная Осетия – Алания	8 075	-15,0	5 358	-10,8	2 618	-17,7
Ставропольский край	35 177	1,2	17 636	7,3	17 776	10,8
Чеченская Республика	3 139	-16,9	2 696	-14,2	404	-11,0
Южный федеральный округ	222 794	1,5	107 054	-0,1	109 958	4,8
Астраханская область	14 059	7,2	8 712	-3,9	5 137	30,9
Волгоградская область	38 687	-5,9	17 190	1,5	22 010	-3,3
г. Севастополь	6 104	44,0	2 528	14,0	2 936	69,0
Ростовская область	61 753	1,4	27 104	-6,7	32 270	7,4
Краснодарский край	73 519	2,7	33 679	1,4	37 330	6,6
Республика Адыгея	4 123	-12,4	2 950	-1,7	1 376	4,1

	ЗАРЕГИСТРИРОВАНО ПРЕСТУПЛЕНИЙ (в отчетном периоде)		Из числа преступлений, дела и материалы о которых находились в производстве			
			Предварительно расследовано		Преступления, уголовные дела о которых приостановлены на основании пп. 1-3 ч. 1 ст. 208 УПК РФ	
	ВСЕГО	Динамика, %	ВСЕГО	Динамика, %	ВСЕГО	Динамика, %
Республика Калмыкия	2 867	2,5	1 970	-1,7	830	14,3
Республика Крым	21 682	3,4	12 921	10,5	8 069	-14,2
Приволжский федеральный округ	396 291	1,6	209 614	-1,1	177 664	6,6
Кировская область	18 921	-1,0	10 569	-7,9	8 239	7,9
Нижегородская область	42 337	-1,6	21 663	0,9	19 910	-0,9
Оренбургская область	27 483	2,6	16 948	-1,4	10 078	10,5
Пензенская область	13 520	4,6	7 998	-1,8	5 050	7,7
Пермский край	39 694	-7,6	21 435	-9,7	17 588	-2,1
Республика Татарстан	53 856	8,1	24 947	9,3	26 962	8,8
Республика Башкортостан	55 883	1,0	27 709	-3,7	26 361	0,2
Республика Марий Эл	7 597	-2,0	3 878	-11,8	3 331	3,8
Республика Мордовия	8 258	2,5	5 521	1,8	2 571	12,9
Самарская область	44 332	4,0	24 686	3,8	18 502	4,4
Саратовская область	30 563	4,3	14 483	-1,7	15 339	16,3
Удмуртская Республика	28 075	3,8	13 960	1,2	14 083	19,9
Ульяновская область	12 724	0,5	8 081	1,5	4 701	9,1
Чувашская Республика	13 048	5,0	7 736	-5,6	4 949	36,6
Уральский федеральный округ	190 876	-2,8	102 874	-2,9	83 832	-1,0
Курганская область	15 656	-8,4	9 770	-6,5	5 525	-14,2
Свердловская область	58 490	1,3	32 130	-1,8	24 371	4,2
Тюменская область (с АО)	53 364	-2,8	27 898	-0,2	24 923	-1,0
Тюменская область	24 757	-7,1	13 532	-2,8	11 368	-6,1
Ханты-Мансийский автономный округ – Югра	20 977	1,3	10 584	2,9	9 797	4,4
Ямало-Ненецкий автономный округ	7 630	1,3	3 782	0,9	3 758	2,0
Челябинская область	63 366	-4,8	33 076	-5,1	29 013	-2,3

	ЗАРЕГИСТРИРОВАНО ПРЕСТУПЛЕНИЙ (в отчетном периоде)		Из числа преступлений, дела и материалы о которых находились в производстве			
			Предварительно расследовано		Преступления, уголовные дела о которых приостановлены на основании пп. 1-3 ч. 1 ст. 208 УПК РФ	
	ВСЕГО	Динамика, %	ВСЕГО	Динамика, %	ВСЕГО	Динамика, %
Сибирский федеральный округ	301 129	0,5	154 746	-4,6	139 600	6,5
Алтайский край	39 029	5,3	21 452	-8,7	16 119	20,7
Иркутская область	42 174	-8,2	22 346	-3,9	19 774	-9,4
Кемеровская область – Кузбасс	51 730	-3,8	27 996	-1,1	22 901	-7,7
Красноярский край	48 152	3,5	25 284	-2,5	21 483	13,2
Новосибирская область	54 013	7,6	19 205	-10,5	32 999	23,0
Омская область	24 493	-1,5	14 292	-7,8	9 906	11,5
Республика Алтай	4 761	11,6	3 346	6,2	1 163	5,2
Республика Тыва	8 546	-0,9	4 092	-7,0	4 155	-2,5
Республика Хакасия	10 839	1,9	6 670	-3,2	3 913	17,5
Томская область	17 392	-1,5	10 063	3,2	7 187	-5,9
Дальневосточный федеральный округ	150 941	-2,7	80 433	-3,8	70 506	4,0
Амурская область	18 422	-5,6	8 412	-3,8	11 298	23,9
Еврейская автономная область	3 693	3,9	1 701	14,2	2 446	68,8
Забайкальский край	22 703	-3,7	12 880	-6,9	9 441	-6,4
Камчатский край	5 884	1,8	3 557	-0,7	2 115	-3,3
Магаданская область	2 649	-8,2	1 434	-16,2	1 121	-2,0
Приморский край	32 336	4,0	15 459	-5,7	16 534	16,9
Республика Бурятия	20 639	-6,7	11 282	-4,4	9 056	-7,7
Республика Саха (Якутия)	12 146	-1,9	8 478	-3,3	3 305	-5,8
Сахалинская область	8 988	-5,1	4 848	3,1	4 053	-10,5
Хабаровский край	22 695	-5,2	11 790	-1,6	10 962	-5,9
Чукотский автономный округ	786	1,4	592	2,6	175	13,6

СОСТОЯНИЕ И ДИНАМИКА ТЯЖКИХ И ОСОБО ТЯЖКИХ ПРЕСТУПЛЕНИЙ В РЕГИОНАХ РОССИИ

	ЗАРЕГИСТРИРОВАНО (в отчетном периоде)			Предварительно расследовано (без учета преступлений прошлых лет)			Прест., уголовные дела о которых приост. на основании пп. 1-3 ч. 1 ст. 208 УПК РФ (из находящихся в производстве)		
	ВСЕГО	Динамика, %	Уд. вес от числа зарег. преступлений, %	ВСЕГО	Динамика, %	Уд. вес от числа находящихся в производ. преступлений данного вида, %	ВСЕГО	Динамика, %	Уд. вес от общего числа преступлений, приост. по пп.1-3 ч.1 ст.208 УПК РФ, %
Российская Федерация	563 204	14,0	27,6	216 017	1,8	30,8	312 079	26,6	32,4
Центральный федеральный округ	138 125	10,6	29,9	49 169	3,1	27,4	80 338	20,5	33,1
Белгородская область	3 836	17,2	26,7	1 543	19,3	32,7	2 191	30,3	36,4
Брянская область	2 823	-2,3	18,6	1 573	9,3	42,8	1 122	13,6	18,4
Владимирская область	4 921	6,0	28,3	1 782	-0,9	29,3	3 074	22,8	36,6
Воронежская область	8 305	6,0	28,1	2 424	-1,2	23,8	5 540	14,4	33,1
Ивановская область	3 705	9,7	26,9	1 409	13,8	29,1	1 769	-32,3	28,3
Калужская область	4 789	12,4	27,8	2 087	12,9	33,2	2 345	25,1	29,9
Костромская область	3 016	44,6	33,1	933	6,1	27,0	2 083	108,1	47,9
Курская область	3 461	8,5	24,9	1 424	-1,5	33,1	1 929	38,4	33,7
г. Москва	53 525	16,6	36,5	14 099	-1,0	19,5	35 159	31,5	34,2
Московская область	20 869	-3,8	28,2	10 998	4,2	39,7	9 715	-8,6	36,2
Липецкая область	3 544	25,1	26,8	1 120	6,6	26,5	2 067	51,4	38,9
Орловская область	1 880	5,1	22,0	784	28,5	33,2	1 027	3,2	22,9
Рязанская область	2 492	-11,3	24,9	1 163	-10,1	36,4	1 197	-9,0	29,7
Смоленская область	4 356	21,5	29,5	1 457	-0,6	28,0	2 764	42,3	38,6
Тамбовская область	2 996	11,9	22,6	1 385	3,6	35,7	901	1,5	21,1
Тверская область	5 639	28,5	26,0	1 619	2,3	24,5	3 543	50,2	27,9
Тульская область	3 827	17,3	29,4	1 785	11,8	38,0	1 527	22,4	29,2
Ярославская область	4 141	-5,4	25,7	1 584	-0,1	29,6	2 385	3,8	29,1
Северо-Западный федеральный округ	63 893	24,8	31,5	19 465	-4,4	25,1	38 282	32,2	37,7
Архангельская область (с АО)	5 593	14,7	28,2	2 103	-1,4	30,5	3 195	37,8	36,2
Архангельская область	5 392	15,2	28,3	2 010	-0,2	30,1	3 093	38,8	36,0

	ЗАРЕГИСТРИРОВАНО (в отчетном периоде)			Предварительно расследовано (без учета преступлений прошлых лет)			Прест., уголовные дела о которых приост. на основании пп. 1-3 ч. 1 ст. 208 УПК РФ (из находящихся в производстве)		
	ВСЕГО	Динамика, %	Уд. вес от числа зарег. преступлений, %	ВСЕГО	Динамика, %	Уд. вес от числа находящихся в производ. преступлений данного вида, %	ВСЕГО	Динамика, %	Уд. вес от общего числа преступлений, приост. по пп.1-3 ч.1 ст.208 УПК РФ, %
Ненецкий автономный округ	201	3,6	27,5	93	-21,2	39,7	102	13,3	43,6
г. Санкт-Петербург	22 917	36,8	37,4	5 771	-14,4	21,4	14 100	31,0	43,8
Ленинградская область	10 131	19,3	36,9	2 180	-1,3	17,8	7 486	27,3	41,9
Вологодская область	3 855	17,8	22,3	1 603	-8,3	35,3	1 711	18,9	23,3
Калининградская область	3 384	2,1	24,9	1 312	-4,8	30,9	1 677	0,2	26,6
Мурманская область	3 514	29,7	28,7	945	-3,8	22,1	2 172	59,2	36,6
Новгородская область	3 571	24,4	31,6	1 419	12,8	29,8	2 005	33,7	33,6
Псковская область	3 248	26,4	36,0	1 541	24,2	36,2	1 307	56,3	40,4
Республика Карелия	2 995	23,5	22,3	1 075	-1,2	28,8	1 637	40,6	26,2
Республика Коми	4 685	19,5	27,2	1 516	-4,1	26,7	2 992	48,3	40,1
Северо-Кавказский федеральный округ	21 448	8,0	28,8	9 591	8,2	34,1	10 860	26,8	39,7
Кабардино-Балкарская Республика	2 140	-2,1	28,8	1 054	-2,7	38,3	969	4,4	42,6
Карачаево-Черкесская Республика	1 352	11,9	29,0	889	35,9	51,9	385	23,8	35,5
Республика Дагестан	3 687	13,5	26,1	2 264	8,7	47,8	1 303	49,6	53,2
Республика Ингушетия	588	12,6	30,8	225	-2,2	24,1	289	21,9	39,9
Республика Северная Осетия – Алания	2 061	-25,9	25,5	938	2,2	36,5	1 001	-40,4	38,2
Ставропольский край	10 759	21,0	30,6	3 580	12,5	25,0	6 700	54,4	37,7
Чеченская Республика	861	-15,6	27,4	641	-10,8	57,0	213	8,7	52,7
Южный федеральный округ	51 941	12,1	23,3	20 686	4,7	32,0	28 166	23,4	25,6
Астраханская область	3 571	28,2	25,4	1 675	1,9	38,3	1 745	63,5	34,0
Волгоградская область	9 540	4,7	24,7	3 100	3,1	25,1	6 245	18,7	28,4
г. Севастополь	1 464	43,4	24,0	561	16,9	30,4	740	85,5	25,2
Ростовская область	14 930	15,7	24,2	5 496	3,0	30,1	8 581	25,7	26,6
Краснодарский край	15 858	7,5	21,6	6 369	2,3	32,3	7 978	16,9	21,4
Республика Адыгея	1 003	-9,0	24,3	924	51,5	60,1	280	32,1	20,3

	ЗАРЕГИСТРИРОВАНО (в отчетном периоде)			Предварительно расследовано (без учета преступлений прошлых лет)			Прест., уголовные дела о которых приост. на основании пп. 1-3 ч. 1 ст. 208 УПК РФ (из находящихся в производстве)		
	ВСЕГО	Динамика, %	Уд. вес от числа зарег. преступлений, %	ВСЕГО	Динамика, %	Уд. вес от числа находящихся в производ. преступлений данного вида, %	ВСЕГО	Динамика, %	Уд. вес от общего числа преступлений, приост. по пп.1-3 ч.1 ст.208 УПК РФ, %
Республика Калмыкия	737	16,2	25,7	387	-2,0	44,5	280	32,1	33,7
Республика Крым	4 838	20,1	22,3	2 174	5,1	38,2	2 317	14,3	28,7
Приволжский федеральный округ	110 555	18,5	27,9	43 564	7,6	32,5	60 634	34,9	34,1
Кировская область	5 627	23,1	29,7	1 770	-1,2	26,8	3 556	38,0	43,2
Нижегородская область	11 584	12,8	27,4	4 835	18,4	33,6	5 937	14,6	29,8
Оренбургская область	7 838	13,1	28,5	4 088	-5,2	43,9	3 580	38,6	35,5
Пензенская область	3 842	17,3	28,4	1 262	-5,8	28,1	2 299	32,0	45,5
Пермский край	10 649	-0,1	26,8	4 712	-1,4	35,2	5 594	15,9	31,8
Республика Татарстан	15 748	30,8	29,2	5 354	26,0	28,5	9 101	36,6	33,8
Республика Башкортостан	15 172	21,3	27,1	4 838	-3,0	27,2	9 136	27,8	34,7
Республика Марий Эл	2 394	21,2	31,5	831	-7,7	29,0	1 284	37,6	38,5
Республика Мордовия	2 306	39,3	27,9	1 156	40,3	42,2	963	51,2	37,5
Самарская область	11 404	13,5	25,7	5 668	17,4	39,0	5 308	30,5	28,7
Саратовская область	8 046	19,0	26,3	2 925	11,5	29,7	4 605	45,1	30,0
Удмуртская Республика	8 005	25,2	28,5	2 548	5,9	26,9	5 159	48,7	36,6
Ульяновская область	3 424	22,9	26,9	1 515	1,0	35,9	1 786	116,2	38,0
Чувашская Республика	4 516	30,4	34,6	2 062	10,7	36,2	2 326	109,7	47,0
Уральский федеральный округ	48 102	6,1	25,2	20 129	-2,6	34,6	24 863	14,0	29,7
Курганская область	4 159	4,0	26,6	2 170	10,8	41,6	1 647	-8,4	29,8
Свердловская область	13 222	4,1	22,6	6 153	-3,5	38,9	6 027	3,9	24,7
Тюменская область (с АО)	15 540	11,9	29,1	5 358	4,7	28,7	9 393	21,7	37,7
Тюменская область	6 918	11,0	27,9	2 316	1,6	27,9	4 301	17,0	37,8
Ханты-Мансийский автономный округ – Югра	6 461	12,0	30,8	2 287	12,4	29,6	3 728	26,4	38,1

	ЗАРЕГИСТРИРОВАНО (в отчетном периоде)			Предварительно расследовано (без учета преступлений прошлых лет)			Прест., уголовные дела о которых приост. на основании пп. 1-3 ч. 1 ст. 208 УПК РФ (из находящихся в производстве)		
	ВСЕГО	Динамика, %	Уд. вес от числа зарег. преступлений, %	ВСЕГО	Динамика, %	Уд. вес от числа находящихся в производ. преступлений данного вида, %	ВСЕГО	Динамика, %	Уд. вес от общего числа преступлений, приост. по пп.1-3 ч.1 ст.208 УПК РФ, %
Ямало-Ненецкий автономный округ	2 161	14,7	28,3	755	-6,1	28,8	1 364	25,1	36,3
Челябинская область	15 181	2,8	24,0	6 448	-10,6	35,0	7 796	20,0	26,9
Сибирский федеральный округ	79 067	18,9	26,3	29 404	-2,7	31,1	45 086	35,5	32,3
Алтайский край	10 421	30,0	26,7	3 812	-5,5	31,7	5 740	55,6	35,6
Иркутская область	12 022	6,8	28,5	4 181	-5,3	28,2	7 441	15,6	37,6
Кемеровская область – Кузбасс	12 747	12,7	24,6	5 010	4,3	33,2	7 265	17,2	31,7
Красноярский край	13 656	28,8	28,4	5 543	4,8	33,3	7 206	56,9	33,5
Новосибирская область	13 126	26,6	24,3	3 642	-15,5	23,2	8 572	62,8	26,0
Омская область	7 462	19,1	30,5	2 904	-10,6	34,2	4 284	49,1	43,2
Республика Алтай	951	30,5	20,0	550	8,1	51,4	307	49,8	26,4
Республика Тыва	1 934	2,2	22,6	899	-12,6	34,3	826	-4,7	19,9
Республика Хакасия	2 492	27,4	23,0	1 064	15,9	35,4	1 159	47,8	29,6
Томская область	4 256	3,9	24,5	1 799	8,7	35,6	2 286	-3,5	31,8
Дальневосточный федеральный округ	38 203	10,7	25,3	16 894	0,3	34,8	20 251	29,3	28,7
Амурская область	5 529	9,1	30,0	1 997	-1,1	26,1	3 713	63,4	32,9
Еврейская автономная область	1 043	16,9	28,2	399	26,7	27,3	727	101,4	29,7
Забайкальский край	4 726	-1,2	20,8	2 812	-6,0	47,8	1 787	-0,8	18,9
Камчатский край	1 393	43,2	23,7	640	9,2	37,4	591	69,8	27,9
Магаданская область	872	8,2	32,9	377	-3,3	33,4	465	28,8	41,5
Приморский край	8 944	21,7	27,7	3 065	1,5	27,3	5 486	37,8	33,2
Республика Бурятия	5 206	8,0	25,2	2 661	1,7	41,8	2 347	23,7	25,9
Республика Саха (Якутия)	2 932	11,7	24,1	1 740	-5,7	49,8	976	16,5	29,5
Сахалинская область	2 108	5,0	23,5	895	14,9	31,5	1 200	12,8	29,6
Хабаровский край	5 259	4,5	23,2	2 191	1,0	33,6	2 901	8,3	26,5
Чукотский автономный округ	191	12,4	24,3	117	5,4	50,0	58	9,4	33,1

СВЕДЕНИЯ О РАСКРЫВАЕМОСТИ ПРЕСТУПЛЕНИЙ В РЕГИОНАХ РОССИИ, В %*

	Всего по преступлениям	особо тяжких	тяжких	средней тяжести	небольшой тяжести	экономической направленности	коррупционной направленности
Российская Федерация	51,7	51,9	38,3	38,3	68,6	70,4	95,0
Центральный федеральный округ	46,2	50,0	35,6	34,2	61,2	64,7	96,0
Белгородская область	57,6	65,3	37,8	43,1	75,1	70,9	100,0
Брянская область	58,4	86,5	50,4	34,1	78,2	80,5	98,9
Владимирская область	51,2	43,2	35,4	40,7	70,2	44,9	96,5
Воронежская область	42,5	46,1	28,0	30,1	65,6	46,3	97,5
Ивановская область	51,5	50,2	43,1	38,1	60,5	64,2	98,6
Калужская область	50,5	76,1	37,5	34,6	65,3	78,7	82,3
Костромская область	51,9	47,0	28,0	51,7	67,1	54,8	98,8
Курская область	57,7	70,7	37,1	45,3	75,1	59,7	99,5
г. Москва	27,9	39,4	27,0	17,3	36,3	65,7	96,3
Московская область	63,5	51,1	53,7	52,5	77,9	72,7	95,2
Липецкая область	57,2	37,8	34,4	46,8	75,4	70,9	84,8
Орловская область	47,4	48,9	42,0	31,7	63,5	53,4	82,8
Рязанская область	59,3	32,1	54,0	45,7	78,2	45,3	89,7
Смоленская область	51,1	47,8	31,9	44,6	68,0	47,6	97,2
Тамбовская область	67,0	65,6	58,9	54,1	75,2	69,1	97,1
Тверская область	39,6	57,1	28,3	28,5	54,8	72,3	95,8
Тульская область	59,1	67,0	51,2	50,4	66,9	79,5	100,0
Ярославская область	48,0	51,2	37,5	36,2	62,1	56,3	99,1
Северо-Западный федеральный округ	47,4	55,3	29,1	35,6	67,1	60,5	94,9
Архангельская область (с АО)	54,8	58,9	36,4	48,9	67,3	81,1	97,1
Архангельская область	54,3	58,1	36,2	48,4	66,7	80,1	96,7

	Всего по преступлениям	особо тяжких	тяжких	средней тяжести	небольшой тяжести	экономической направленности	коррупционной направленности
Ненецкий автономный округ	67,0	75,0	41,5	61,0	83,6	95,0	100,0
г. Санкт-Петербург	41,8	46,6	24,4	29,5	68,4	64,1	97,3
Ленинградская область	33,0	48,8	19,4	23,3	58,8	21,2	90,4
Вологодская область	56,3	53,7	47,4	38,9	69,8	80,7	96,6
Калининградская область	53,1	56,7	41,4	40,2	69,2	64,1	78,2
Мурманская область	48,7	44,6	27,3	36,1	64,0	74,1	98,7
Новгородская область	47,3	71,4	33,4	35,4	63,0	57,8	99,3
Псковская область	62,9	85,0	39,9	56,7	72,0	69,8	93,3
Республика Карелия	50,6	70,0	33,7	40,8	61,6	66,7	97,3
Республика Коми	55,6	56,3	29,9	47,1	74,2	72,2	97,5
Северо-Кавказский федеральный округ	63,1	50,1	46,1	51,3	82,7	70,0	92,7
Кабардино-Балкарская Республика	68,3	44,8	53,8	60,1	86,3	76,8	96,3
Карачаево-Черкесская Республика	76,3	91,1	55,3	59,4	90,7	83,2	98,7
Республика Дагестан	82,4	64,1	63,3	78,6	94,8	83,9	87,3
Республика Ингушетия	59,3	36,6	46,6	48,7	81,0	67,9	82,2
Республика Северная Осетия – Алания	67,2	29,7	53,3	52,8	86,1	68,6	98,0
Ставропольский край	49,8	38,2	34,2	38,2	72,4	50,7	94,2
Чеченская Республика	87,0	28,6	83,1	87,8	93,0	92,7	98,7
Южный федеральный округ	49,3	48,4	41,1	33,9	70,2	72,9	96,9
Астраханская область	62,9	66,9	43,7	47,2	81,2	73,6	99,1
Волгоградская область	43,9	55,4	30,1	33,7	61,0	65,2	94,1
г. Севастополь	46,3	37,3	45,4	30,3	63,3	62,4	95,7
Ростовская область	45,6	33,0	40,4	32,4	66,6	74,1	97,1
Краснодарский край	47,4	53,4	42,8	28,4	73,0	69,0	96,7
Республика Адыгея	68,2	52,6	79,9	45,9	84,1	94,4	100,0

	Всего по преступлениям	особо тяжких	тяжких	средней тяжести	небольшой тяжести	экономической направленности	коррупционной направленности
Республика Калмыкия	70,4	76,1	56,0	62,5	78,8	71,3	97,3
Республика Крым	61,6	59,5	46,1	51,9	75,6	81,5	97,6
Приволжский федеральный округ	54,1	57,1	37,4	40,6	69,9	72,4	97,2
Кировская область	56,2	48,8	30,7	46,7	75,4	63,9	97,8
Нижегородская область	52,1	56,5	40,8	37,1	67,1	80,6	96,9
Оренбургская область	62,7	76,1	43,7	52,7	74,7	83,2	97,4
Пензенская область	61,3	44,4	34,0	59,3	74,9	65,0	98,9
Пермский край	54,9	59,7	41,2	38,8	68,0	78,7	98,0
Республика Татарстан	48,1	52,1	33,2	35,4	67,2	66,4	96,1
Республика Башкортостан	51,2	41,0	32,8	37,2	71,3	82,0	97,6
Республика Марий Эл	53,8	72,3	34,4	44,1	72,0	65,3	98,2
Республика Мордовия	68,2	73,6	47,4	58,0	80,3	81,4	100,0
Самарская область	57,2	67,9	45,1	39,2	71,1	65,5	98,5
Саратовская область	48,6	44,3	37,6	34,1	64,5	51,6	94,4
Удмуртская Республика	49,8	39,4	31,7	47,9	59,8	84,8	98,8
Ульяновская область	63,2	38,9	47,9	50,3	75,7	76,9	97,3
Чувашская Республика	61,0	88,4	32,7	46,2	82,3	58,2	94,1
Уральский федеральный округ	55,1	45,3	44,5	40,8	69,1	81,7	97,0
Курганская область	63,9	76,3	49,5	51,3	73,4	84,1	100,0
Свердловская область	56,9	41,1	55,0	42,0	68,0	83,5	95,5
Тюменская область (с АО)	52,8	39,9	35,3	41,6	68,5	76,9	94,2
Тюменская область	54,3	33,1	35,5	41,0	71,2	85,4	98,1
Ханты-Мансийский автономный округ – Югра	51,9	44,5	36,2	41,6	68,0	68,9	96,5
Ямало-Ненецкий автономный округ	50,2	48,4	32,2	43,4	61,0	64,7	67,1
Челябинская область	53,3	45,6	45,1	37,5	69,5	83,9	99,2

	Всего по преступлениям	особо тяжких	тяжких	средней тяжести	небольшой тяжести	экономической направленности	коррупционной направленности
Сибирский федеральный округ	52,6	49,7	37,5	39,4	70,8	60,9	87,0
Алтайский край	57,1	48,3	38,5	44,9	74,3	49,8	98,5
Иркутская область	53,1	57,3	33,5	41,6	75,5	57,4	87,8
Кемеровская область – Кузбасс	55,0	44,3	39,9	42,8	71,3	63,8	79,1
Красноярский край	54,1	47,5	42,5	41,1	74,7	73,9	87,5
Новосибирская область	36,8	59,2	25,8	25,2	52,6	48,4	75,0
Омская область	59,1	41,9	40,1	48,6	75,1	56,9	86,1
Республика Алтай	74,2	62,8	64,3	60,6	87,6	78,9	94,8
Республика Тыва	49,6	74,3	47,7	28,6	68,4	72,0	85,7
Республика Хакасия	63,0	56,4	45,5	48,9	78,8	78,3	97,2
Томская область	58,3	44,6	43,9	45,6	74,5	79,7	99,0
Дальневосточный федеральный округ	53,3	60,3	42,9	38,6	71,4	76,6	93,4
Амурская область	42,7	53,3	32,9	28,8	63,6	73,0	100,0
Еврейская автономная область	41,0	65,5	33,0	24,8	62,2	64,0	79,4
Забайкальский край	57,7	71,3	59,4	38,4	73,2	76,6	98,4
Камчатский край	62,7	62,8	48,7	54,4	69,7	81,6	80,2
Магаданская область	56,1	57,7	40,2	50,9	70,3	77,0	90,0
Приморский край	48,3	40,4	34,9	34,6	70,5	74,0	98,5
Республика Бурятия	55,5	86,5	49,3	37,7	73,2	77,6	83,0
Республика Саха (Якутия)	72,0	78,4	61,0	61,1	83,2	79,9	85,7
Сахалинская область	54,5	59,1	39,5	46,0	67,5	74,5	98,5
Хабаровский край	51,8	62,6	38,8	39,7	71,5	79,3	99,0
Чукотский автономный округ	77,2	85,2	63,5	66,7	87,2	81,4	88,9

СВЕДЕНИЯ О РАСКРЫВАЕМОСТИ ПРЕСТУПЛЕНИЙ В РЕГИОНАХ РОССИИ, В %*

	совершенных с использованием информационно-телекоммуникационных технологий или в сфере компьютерной информации	связанных с незаконным оборотом наркот. средств, психотропных веществ или их аналогов, сильнодействующих веществ	по статьям 105-107 УК РФ	по статье 111 УК РФ	по статье 158 УК РФ	по статьям 159-159.6 УК РФ	по статьям 161-162 УК РФ	по статье 228.1 УК РФ
Российская Федерация	20,0	55,8	95,6	96,4	35,3	21,5	78,7	29,4
Центральный федеральный округ	16,3	47,5	94,5	95,3	32,3	19,7	80,5	26,5
Белгородская область	18,4	76,1	95,1	97,7	42,9	31,0	86,0	55,1
Брянская область	14,9	57,7	96,5	98,5	38,4	19,1	81,0	50,2
Владимирская область	14,9	46,7	98,5	97,1	39,6	13,6	90,4	20,9
Воронежская область	15,6	50,5	100,0	98,0	29,6	15,5	76,1	19,5
Ивановская область	21,3	51,4	94,0	99,2	35,9	18,3	73,5	28,6
Калужская область	20,5	66,9	100,0	92,8	35,2	17,1	80,3	62,8
Костромская область	19,5	27,7	96,2	96,3	39,4	11,9	89,6	16,4
Курская область	19,5	66,6	93,8	100,0	43,2	22,3	88,4	45,0
г. Москва	12,0	32,7	88,3	89,9	17,0	18,1	71,0	16,3
Московская область	30,3	56,8	91,7	94,5	51,6	28,5	87,0	32,6
Липецкая область	20,3	55,9	93,6	95,2	41,2	20,8	85,3	26,2
Орловская область	17,4	47,3	97,5	98,2	37,7	21,4	76,1	23,1
Рязанская область	22,2	58,0	100,0	98,6	51,8	17,0	85,6	16,4
Смоленская область	11,7	40,2	100,0	98,2	36,4	20,8	87,5	28,9
Тамбовская область	26,0	76,6	94,4	98,4	59,8	25,5	94,7	56,4
Тверская область	12,2	39,3	98,4	95,2	23,5	10,0	82,1	23,1
Тульская область	25,2	54,1	98,5	97,3	45,1	25,6	93,2	38,1
Ярославская область	19,6	52,8	95,9	97,5	33,5	21,0	73,6	33,2
Северо-Западный федеральный округ	16,6	49,2	95,3	96,5	32,3	14,3	81,9	35,3
Архангельская область (с АО)	19,4	47,0	96,0	97,4	35,1	24,7	88,0	32,5
Архангельская область	19,3	46,5	96,0	97,3	35,1	24,5	87,8	31,3

	совершенных с использованием информационно-телекоммуникационных технологий или в сфере компьютерной информации	связанных с незаконным оборотом наркот. средств, психотропных веществ или их аналогов, сильнодействующих веществ	по статьям 105-107 УК РФ	по статье 111 УК РФ	по статье 158 УК РФ	по статьям 159-159.6 УК РФ	по статьям 161-162 УК РФ	по статье 228.1 УК РФ
Ненецкий автономный округ	22,4	59,5	100,0	100,0	32,7	32,9	100,0	58,1
г. Санкт-Петербург	14,1	53,9	95,8	96,1	25,7	10,0	75,2	38,3
Ленинградская область	10,8	32,3	92,1	89,7	18,0	9,3	69,3	17,8
Вологодская область	18,5	56,6	100,0	99,0	48,7	16,5	89,2	28,3
Калининградская область	21,9	56,3	88,2	96,7	42,3	19,2	83,3	34,8
Мурманская область	14,9	29,8	100,0	100,0	41,2	13,0	94,7	18,9
Новгородская область	21,7	55,1	97,8	97,8	31,6	12,0	83,2	48,1
Псковская область	33,4	79,1	97,1	98,7	45,2	16,9	92,5	77,0
Республика Карелия	16,8	61,5	95,8	95,9	39,0	15,3	82,0	52,3
Республика Коми	15,8	29,5	92,5	98,2	42,8	19,9	94,3	17,2
Северо-Кавказский федеральный округ	23,3	70,2	91,5	96,5	48,6	36,3	82,3	28,5
Кабардино-Балкарская Республика	23,4	70,3	90,5	97,6	51,4	48,2	95,1	23,2
Карачаево-Черкесская Республика	54,7	90,5	91,7	96,2	55,4	43,1	94,3	86,4
Республика Дагестан	50,4	91,1	86,0	98,8	80,8	64,7	94,9	57,9
Республика Ингушетия	33,1	75,3	100,0	84,6	61,0	29,2	60,0	29,0
Республика Северная Осетия – Алания	20,5	57,4	100,0	96,8	67,8	26,2	97,9	10,7
Ставропольский край	17,5	54,7	96,6	96,2	39,1	25,1	76,1	14,8
Чеченская Республика	51,7	88,8	64,3	100,0	95,1	84,3	84,6	72,0
Южный федеральный округ	15,6	64,3	94,1	96,1	33,7	23,2	71,9	28,1
Астраханская область	26,9	72,2	97,5	97,4	37,9	32,4	83,1	37,8
Волгоградская область	12,3	59,0	93,2	98,0	28,3	17,3	60,6	38,6
г. Севастополь	11,3	42,7	80,0	82,4	38,5	15,8	71,1	27,1
Ростовская область	15,6	53,3	94,9	96,4	30,4	31,5	72,8	14,4
Краснодарский край	14,4	74,8	94,1	96,6	34,5	16,5	76,7	30,7
Республика Адыгея	29,8	73,2	93,8	94,3	49,9	54,5	83,8	42,0

	совершенных с использованием информационно-телекоммуникационных технологий или в сфере компьютерной информации	связанных с незаконным оборотом наркот. средств, психотропных веществ или их аналогов, сильнодействующих веществ	по статьям 105-107 УК РФ	по статье 111 УК РФ	по статье 158 УК РФ	по статьям 159-159.6 УК РФ	по статьям 161-162 УК РФ	по статье 228.1 УК РФ
Республика Калмыкия	21,4	89,1	93,8	97,5	41,3	35,4	87,8	58,3
Республика Крым	17,3	63,2	95,4	93,9	49,0	24,7	84,1	46,0
Приволжский федеральный округ	22,8	54,8	96,6	97,9	36,4	21,1	84,4	35,2
Кировская область	15,4	46,2	100,0	99,3	42,5	21,1	89,3	25,6
Нижегородская область	24,4	57,1	93,0	93,1	34,5	14,7	76,5	42,8
Оренбургская область	36,0	77,4	96,7	99,3	43,9	25,4	86,7	63,9
Пензенская область	21,6	52,3	97,3	98,7	46,5	23,3	95,7	25,1
Пермский край	25,8	60,4	98,2	98,1	35,1	21,5	90,8	47,9
Республика Татарстан	18,4	41,7	96,3	98,7	30,4	22,2	93,0	13,5
Республика Башкортостан	15,5	38,6	98,7	96,2	33,1	19,5	72,8	9,8
Республика Марий Эл	19,4	42,3	95,8	97,2	37,3	18,6	87,7	30,7
Республика Мордовия	36,3	73,9	92,9	98,7	48,2	33,4	99,3	63,9
Самарская область	28,6	73,2	93,6	97,7	39,0	25,5	85,4	61,9
Саратовская область	17,2	43,5	95,7	99,0	35,0	13,9	80,4	17,0
Удмуртская Республика	20,1	39,0	97,6	100,0	32,0	20,6	79,8	13,2
Ульяновская область	23,0	57,0	98,6	99,3	48,8	26,0	91,0	12,2
Чувашская Республика	32,6	75,7	97,6	100,0	42,1	24,5	96,4	72,9
Уральский федеральный округ	24,7	53,9	96,3	97,8	38,4	20,6	78,8	28,1
Курганская область	31,3	72,3	96,2	98,1	42,0	24,3	87,7	62,4
Свердловская область	25,2	53,6	96,8	98,9	40,3	20,3	86,1	23,1
Тюменская область (с АО)	20,7	46,8	95,7	97,3	39,0	18,1	89,5	18,1
Тюменская область	20,5	46,6	97,8	96,2	37,6	22,2	87,4	13,0
Ханты-Мансийский автономный округ – Югра	20,9	45,7	95,9	97,5	43,4	14,5	92,6	21,4
Ямало-Ненецкий автономный округ	20,7	52,5	91,7	100,0	33,2	17,1	91,4	25,9
Челябинская область	27,7	56,1	96,0	97,2	35,8	23,2	70,6	32,4

	совершенных с использованием информационно-телекоммуникационных технологий или в сфере компьютерной информации	связанных с незаконным оборотом наркот. средств, психотропных веществ или их аналогов, сильнодействующих веществ	по статьям 105-107 УК РФ	по статье 111 УК РФ	по статье 158 УК РФ	по статьям 159-159.6 УК РФ	по статьям 161-162 УК РФ	по статье 228.1 УК РФ
Сибирский федеральный округ	19,3	55,4	95,8	95,4	36,0	21,5	74,3	21,6
Алтайский край	16,1	61,2	95,5	100,0	41,2	17,0	87,6	16,2
Иркутская область	18,9	61,9	97,0	89,0	39,4	24,6	71,0	23,1
Кемеровская область – Кузбасс	25,5	46,1	96,4	96,6	37,7	23,9	81,7	16,2
Красноярский край	21,4	56,9	95,1	96,8	38,6	25,1	77,7	28,3
Новосибирская область	11,7	44,4	96,6	99,1	19,8	14,6	59,7	23,1
Омская область	16,4	55,4	96,8	98,7	48,4	23,0	94,7	21,2
Республика Алтай	30,3	83,3	95,5	98,2	63,3	30,6	100,0	17,8
Республика Тыва	16,5	76,6	96,1	86,3	22,7	18,5	48,3	45,5
Республика Хакасия	19,6	62,9	90,9	96,2	49,6	26,1	82,2	25,4
Томская область	28,1	49,1	93,6	99,1	44,5	28,0	77,9	20,5
Дальневосточный федеральный округ	21,1	63,9	97,4	96,3	35,1	20,8	70,5	21,7
Амурская область	12,7	65,6	97,0	96,2	24,6	13,7	52,2	14,5
Еврейская автономная область	15,4	66,6	100,0	90,5	21,8	16,0	52,9	13,8
Забайкальский край	22,7	80,6	96,2	96,8	40,0	14,9	77,7	23,9
Камчатский край	25,0	65,2	96,7	100,0	55,1	24,0	86,9	47,6
Магаданская область	20,8	46,9	96,3	92,3	41,4	19,2	96,0	32,6
Приморский край	16,5	52,8	97,3	96,1	31,9	16,3	81,3	11,1
Республика Бурятия	23,3	90,1	98,8	94,2	33,8	23,7	58,3	68,9
Республика Саха (Якутия)	34,8	69,3	96,1	99,2	55,8	36,7	84,2	37,5
Сахалинская область	30,2	52,0	96,2	98,3	36,0	29,7	85,5	22,3
Хабаровский край	20,8	57,7	99,3	96,1	35,6	23,8	69,1	25,4
Чукотский автономный округ	50,0	64,7	90,9	88,5	71,0	35,9	80,0	0,0

*- число предварительно расследованных преступлений делится на сумму предварительно расследованных преступлений и деяний, уголовные дела о которых приостановлены на основании пунктов 1-3 части 1 статьи 208 УК РФ, умножается на 100